

VENICE COLLECTION.

Designer.
Mario Ruiz

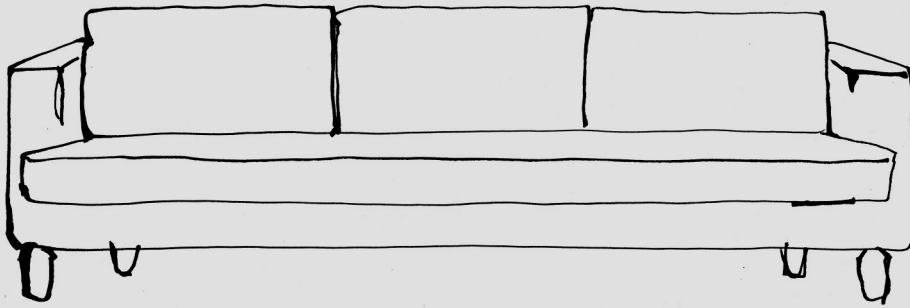

With its simple language and classic inspiration, the Venice collection has a reduced depth dimension that allows it to adapt well to small spaces. There are two versions of this sofa: with a visible base or with a skirt. In the exposed base version there is a choice of four wooden legs or a metal frame. Furthermore, the collection has two different-sized armchair models.

Langage simple et inspiration classique pour la collection Venice, qui présente une profondeur réduite pour s'adapter aux petits espaces. Le canapé existe en deux versions: avec une base apparente ou avec une jupe. Dans le cas de la base apparente, le client peut choisir parmi quatre modèles de pied en bois ou un châssis métallique. La collection compte également deux modèles de fauteuil de différente dimension.

De lenguaje sencillo e inspiración clásica, la colección Venice cuenta con una dimensión de profundidad reducida para adaptarse bien a espacios pequeños. Existen dos versiones del sofá: con base vista o con faldón. En el caso de la base vista, se puede elegir entre cuatro patas de madera o un bastidor metálico. Además, la colección tiene dos modelos de butaca de diferente tamaño.

TECHNICAL SPECIFICATIONS.

INNER CONSTRUCTION. CONSTRUCTION INTERIEURE. CONSTRUCCIÓN INTERIOR.

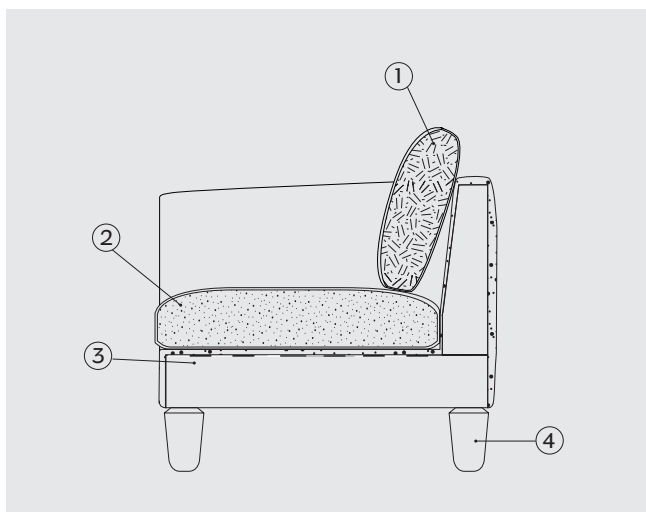

1. Back in polyester fiber and feather. Dossier réalisé avec fibre de polyester et plumes. Respaldo en fibra de poliéster y pluma.
2. Seat cushion in polyester fiber, feather and polyurethane foam. Coussin de l'assise réalisé avec fibre de polyester, plumes et mousse de polyuréthane. Cojín de asiento en fibra de poliéster, pluma y espuma de poliuretano.
3. Wooden frame with elastic webbing suspension. Châssis en bois avec suspension de sangles élastiques. Bastidor de madera con suspensión de cinchas elásticas.
4. Solid oak or metal base. Pieds de chêne massif ou métalliques. Patas de roble macizo o metálicas.

FEATURES. TRAITS. CARACTERÍSTICAS TÉCNICAS.

VISIBLE BASE VERSION. VERSION BASE VISIBLE. VERSIÓN BASE VISTA.

Completely removable upholstery. In leather, seat and back cushions with removable covers.

Wooden frame covered with foam and fibre. Suspension consisting of elasticated webbing in different tensions.

Seat cushion made with polyurethane foam inserts, padded with fibre and washed, sterilised down. Back cushions stuffed with polyester fibre and washed, sterilised down.

Metal bases coated with polyester powder paint and a manganese topcoat with LDPE stops or solid oak bases in different finishes.

Tapiserie entièrement déhoussable. En cuir, coussin de l'assise et coussins du dossier déhoussables.

Châssis en bois recouvert de mousse et fibre. Suspension au moyen de sangles élastiques entrelacées de différentes tensions.

Coussin de l'assise garnis de mousse polyuréthane, matelassé avec de la fibre et des plumes lavées et stérilisées. Coussins du dossier garnis de fibre de polyester et plumes lavées et stérilisées.

Bases métalliques en peinture polyester en poudre finition manganèse avec butées en PEBD ou bases en chêne massif avec différentes finitions.

Tapicería totalmente desenfundable. En piel, cojín de asiento y respaldos desenfundables.

Bastidor de madera recubierto de espuma y fibra. Suspensión mediante cinchas elásticas entrelazadas de diferentes tensiones.

Cojín de asiento realizado con inserto de espuma de poliuretano, acolchado con fibra y pluma lavada y esterilizada. Cojines de respaldo rellenos de fibra de poliéster y pluma lavada y esterilizada.

Bases metálicas en pintura poliéster en polvo acabado manganeso con topes de LDPE o bases en roble macizo en diferentes acabados.

FINISHES.

METAL PARTS. ÉLÉMENTS MÉTALLIQUES. PARTES METÁLICAS.

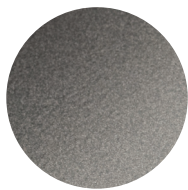

Manganese metal.
Métal manganèse.
Metal manganeso.

WOOD FINISH. FINITION POUR LE BOIS. ACABADO DE LA MADERA.



Natural oak.
Chêne naturel.
Roble natural.



Grey oak.
Chêne gris.
Roble gris.



Black oak.
Chêne noire.
Roble negro.

TAPESTRIES.

SUGGESTED TAPESTRIES. TAPISSERIES SUGGÉRÉS. TAPICERÍAS SUGERIDAS.



DURY
Grupo. Groupe. Grupo. 1
15 Colors. Couleurs. Colores.

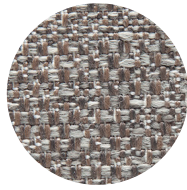

SONNET
Grupo. Groupe. Grupo. 1
13 Colors. Couleurs. Colores.

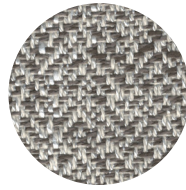

DANA
Grupo. Groupe. Grupo. 2
15 Colors. Couleurs. Colores.



MUSA
Grupo. Groupe. Grupo. 3
10 Colors. Couleurs. Colores.



CORFÚ
Grupo. Groupe. Grupo. 3
8 Colors. Couleurs. Colores.



LOPI
Grupo. Groupe. Grupo. 4
15 Colors. Couleurs. Colores.



MINUETTO - COLLECTION 2020
Grupo. Groupe. Grupo. 4
6 Colors. Couleurs. Colores.



RICO - COLLECTION 2020
Grupo. Groupe. Grupo. 4
5 Colors. Couleurs. Colores.



GOTHENBURG
Grupo. Groupe. Grupo. 4
15 Colors. Couleurs. Colores.

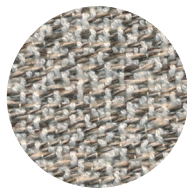

CREPE' - COLLECTION 2020
Grupo. Groupe. Grupo. 4
2 Colors. Couleurs. Colores.

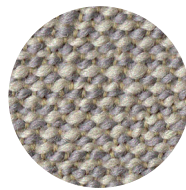

ARCO
Grupo. Groupe. Grupo. 5
15 Colors. Couleurs. Colores.

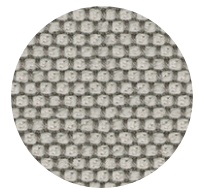

OPERA
Grupo. Groupe. Grupo. 5
15 Colors. Couleurs. Colores.

DIMENSIONS.

VISIBLE BASE OPTION. OPTION DE BASE VISIBLE. OPCIÓN DE BASE VISTA.

SOFAS. CANAPÉS. SOFÁS.

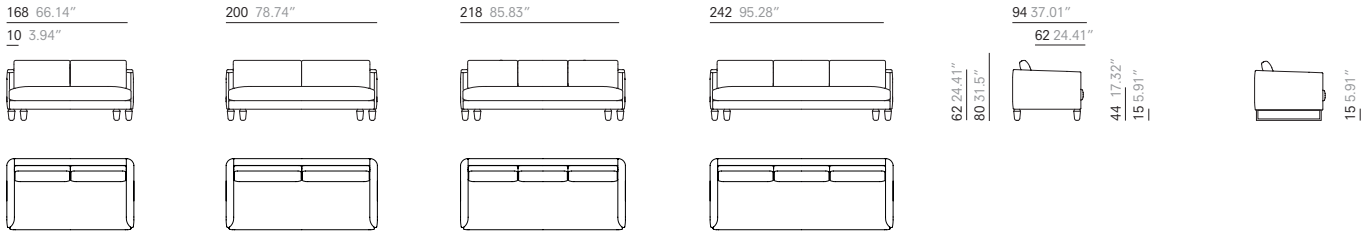

SOFAS WITH 1 ARM. CANAPÉS AVEC 1 ACCOUDOIR. SOFÁS CON 1 BRAZO.

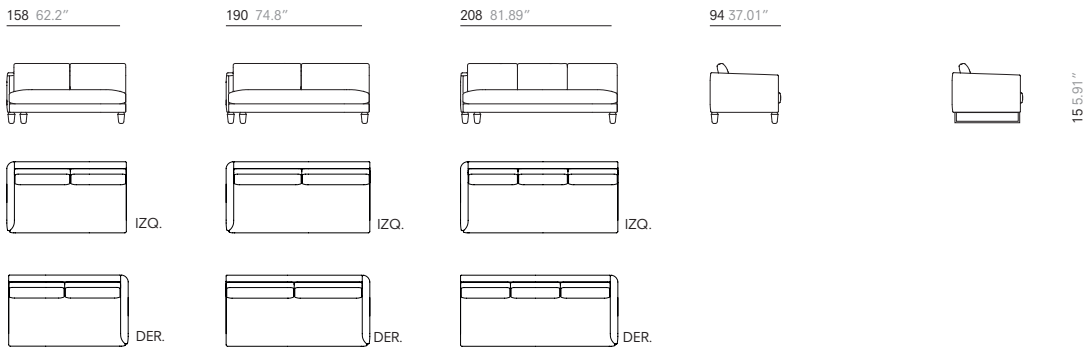

CORNERS. ANGLES. RINCONES.

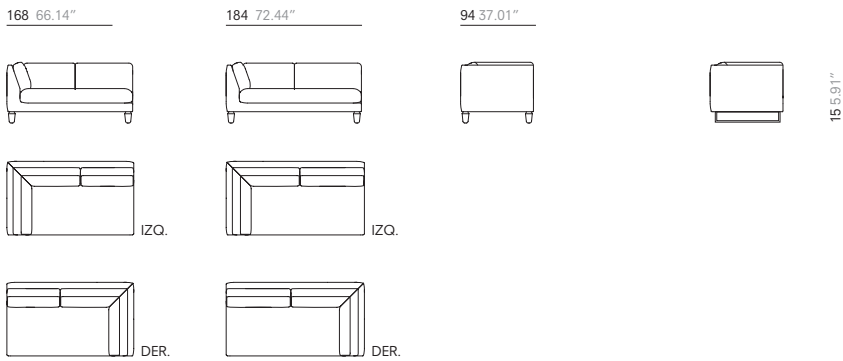



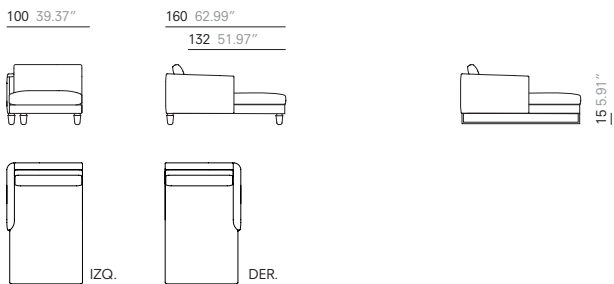





CHAISE LONGUE.

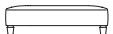

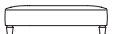
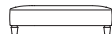
DIMENSIONS.

VISIBLE BASE OPTION. OPTION DE BASE VISIBLE. OPCIÓN DE BASE VISTA.

OTTOMANS, POUFS.

66 26.00"	137 53.94"	98 38.58"	98 38.58"	137 53.94"	137 53.94"		
						36 14.17" 15 5.91"	
							

DESIGNER.



Design that is pristine and prosaic. This motif runs through the work of Spanish designer Mario Ruiz (Alicante, 1965), who has built a cosmopolitan career rooted in the vocation to create timeless designs.

Every one of his projects, which comprise furniture, lighting and technology design and art direction, is exactly as it seems: objects whose clean, soft, coherent lines are an invitation for use. Intense work has gone into expressing their purpose and careful attention into their details. Among the over 45 awards he has garnered, the Spanish National Design Prize, Best of Neocon, Metropolis and Wallpaper Magazine awards stand out.

Le design clair et quotidien. C'est l'argument qui guide l'oeuvre du designer Mario Ruiz (Alicante, 1965), fondateur d'un parcours cosmopolite semé dans la vocation de réaliser des designs qui dureront dans le temps. Chacun de ses projets, qui couvre la conception de meubles, l'éclairage, la technologie et la direction artistique, c'est qui se voit : des objets qui invitent à être utilisés à partir de leurs formes régulières et imaginables. Il y a eu un travail intense de résolution de l'identité de chaque utilisation et une attention particulière portée aux détails. Parmi les 45 récompenses qu'il a reçues figurent le National Design Award 2016, le meilleur de Neocon, Metropolis et Wallpaper Magazine.

El diseño claro y cotidiano. Este es el argumento que guía el trabajo del diseñador Mario Ruiz (Alicante, 1965), constructor de una trayectoria cosmopolita sembrada con la vocación de conseguir diseños que perduren en el tiempo. Cada uno de sus proyectos, que abarcan el diseño de mobiliario, iluminación, tecnología y la dirección de arte es lo que se ve: objetos que invitan a ser utilizados desde sus formas limpias y comprensibles. En ellos hay un trabajo intenso de resolver la identidad de cada uso y una cuidadosa atención por el detalle. Entre los más de 45 premios que ha recibido figuran el Premio Nacional de Diseño 2016, Best of Neocon, Metropolis y Wallpaper Magazine.