

REW

Sofa system for Resting, Eating or Working

Sistema de asientos para descansar, comer o trabajar / Canapé pour se reposer, manger ou travailler

SANICAL



ACABADOS Y COLORES / FINISHES AND COLOURS / COULEUR

FRESNO / ASH / FRESNE Tintes / Stains / Teintes

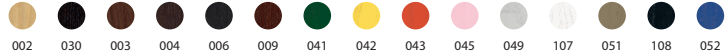

EXPLICACION DEL MODELO

REW es el acrónimo de rest-eat-work (descansar-comer-trabajar).

La nueva creación de Rafa García es un producto tremendamente versátil. El significado literal de esas palabras define a la perfección la funcionalidad del programa de asientos REW.

Rest. El descanso lo proporciona una familia de sillones, sofás y módulos tan ligeros como confortables en los que podremos elegir entre dos diseños diferentes para los brazos: uno tan alto y delgado como el respaldo y otro más bajo y mullido como la base del asiento.

Eat. La parte "nutritiva" se corresponde con un amplio abanico de bancos y bancadas para acompañar todo tipo de mesas de comedor. Los bancos pueden ir solos o en compañía de paneles de pared tapizados. Las bancadas están disponibles con dos fondos (57 y 72 centímetros). El fondo más corto encaja con el prototipo tradicional de bancada y proporciona una sentada más firme y recta. Además, la terminación en esquina de los brazos altos permite realizar composiciones con ángulos rectos. El fondo más largo tiene una medida ideal para llenarlo de cojines de decoración y generar una sentada más informal, perfecta para largas sobremesas. Asimismo, Rafa propone dos alturas de respaldo (L y XL). El respaldo bajo potencia la ligereza del diseño. El respaldo alto proporciona intimidad.

Work. La productividad en el trabajo está directamente relacionada con nuestra concentración y bienestar. La versión de sillones, sofás y módulos con respaldo alto permite gozar de cierto aislamiento en medio de una gran oficina o el hall de hotel.

Rafa también ha diseñado una banqueta y un par de cojines para completar el programa.

Las patas son de acero lacado negro y madera de fresno, las cuales se pueden solicitar en todos los colores de nuestra carta de tintes.

IMPORTANTE

Las solicitudes de composiciones modulares deben adjuntar un plano en planta al realizar el pedido. La mano (derecha/izquierda) se interpreta siempre viendo el dibujo de frente.

Las patas requieren montaje. Consulte las instrucciones adjuntas al producto.

Los pedidos de paneles de pared deberán ir acompañados de un dibujo que indique cómo van a ser colocados.

DESCRIPTION OF THE MODEL

REW is an acronym for rest-eat-work.

This new creation by Rafa García is tremendously versatile, and can be used for a variety of diverse projects that require pieces for resting, eating or working.

Rest. An entire family of chairs, sofas and modules, as light as they are comfortable, can be used with two different types of arm: one is high and thin like the back and the other is low and soft, like the base of the design.

Eat. The "nutritious" part corresponds to an ample number of benches which can be used with a dining table. The benches can be used alone, or together with upholstered wall pieces. The benches are available in two depths. The shallow version is the archetypal dining bench, providing a firm, upright sitting position. Moreover, the finish of the arms in a corner permits compositions with angles to be made. The deep version is ideal to fill with scatter cushions and create an informal environment, perfect for long postprandial conversations. Rafa's piece provides two back heights, denominated "L" and "XL". The L-size back creates a light design, while the XL-size back provides some privacy.

Work. The productivity at work is directly related to our concentration and feeling of wellbeing. These versions of the sofas, modules, and chairs enable a certain degree of privacy in an office setting, or the hall of a hotel.

Rafa has also designed a couple of cushions to complete the programme.

The feet are available in steel lacquered black, or ash, which can be stained to any of the colours in our collection.

IMPORTANT

Modular compositions should be ordered with a plan view. Left/right are interpreted when looking at the front of the sofa.

The feet require fitting, as per the instructions that are included with the piece.

The orders that require wall panels should come with a diagram that explains how they will be fitted.

CARACTERISTIQUES

REW signifie rest-eat-work (se reposer-manger-travailler).

La nouvelle création de Rafa García est un produit totalement versatile. La signification littérale de ces mots définit à la perfection la fonctionnalité du programme REW.

Rest. Le repos est représenté par une famille de fauteuils, de canapés et de modules aussi légers que confortables, dans lesquels nous pourrions choisir entre 2 designs différents pour les bras : un aussi haut et étroit que le dossier et un autre plus bas et plus moelleux comme la base de l'assise.

Eat. La partie nutritive est composée par un grand choix de bancs et banquettes pour accompagner tout type de tables repas. Les bancs peuvent être seuls ou accompagnés de panneaux muraux tapissés. Les banquettes sont disponibles en 2 profondeurs (57 et 72 centimètres). La profondeur la plus courte sert à obtenir une banquette plus traditionnelle et donne une assise plus ferme et droite. De plus la finition en angle des bras hauts permet de réaliser des compositions en angles droits. La profondeur la plus large a une dimension idéale pour être garnie de coussins de décoration et générer ainsi une assise plus informelle.

Rafa nous propose 2 hauteurs de dossier (L et XL). Le dossier bas donne de la légèreté au design. Le dossier haut donne de l'intimité.

Work. La productivité au travail est en relation directe avec notre concentration et notre bien-être. La version des fauteuils, canapés et modules avec dossier haut permet de jouir d'un certain isolement au milieu d'un grand bureau ou dans un hall d'hôtel.

Rafa a aussi dessiné quelques coussins pour compléter le programme.

Les pieds sont en acier laqué noir et en frêne disponible dans toutes les teintes.

IMPORTANT

Les commandes de compositions modulaires doivent être accompagnées d'un plan avec les dessins toujours vue de face.

Les pieds sont livrés démontés. Voir instructions de montage.

Les commandes de panneaux muraux doivent être accompagnées d'un schéma montant le détail de l'implantation.

REW

Sofa system for Resting, Eating or Working

Sistema de asientos para descansar, comer o trabajar / Canapé pour se reposer, manger ou travailler

SANCAL

CARACTERISTICAS TECNICAS

TELA Y PIEL

- Estructura y almohadas totalmente desenfundables, excepto el panel de pared que es fijo.
- Asiento: tubo de acero F1 pintado epoxi negro con tablero de partículas, recubierto de espuma CMHR 35 kg y funda con velour.
- Respaldos y brazos altos: estructura de tablero de partículas, recubierto de espuma CMHR 30 kg y funda con velour, fijado mediante pletinas de acero F1 imprimado pintado epoxi negro.
- Brazo bajo: estructura de pino y tablero de partículas, recubierto de espuma CMHR 30 kg y funda con velour, fijado mediante pletinas de acero F1 pintado epoxi negro.
- Panel respaldos pared: estructura de tablero de recubierto de espuma CMHR 30 kg. La estructura se cuelga en unos tacos de DM que se fijan a la pared mediante tornillos.
- Patas: estructura de tubo de acero F1 pintado epoxi negro y recubiertas de madera de fresno.
- Almohada de asiento: espuma de densidad diferenciada, recubierto de fibra poliéster H150 gr termofusionada y funda interior de malla.
- Almohada de respaldo: espuma de CM 25 kg, recubierto de fibra poliéster H150 gr termofusionada y funda interior de malla.
- Cojines de decoración: funda de algodón rellena FiberDream (microfibra tacto pluma).

TECHNICAL CHARACTERISTICS

FABRIC AND LEATHER

- Removable back and cushion covers, except for the wall panel.
- Seat: black epoxy coated F1 steel covered in pressed wood covered in 35Kg CMHR foam and fibre.
- High back and arms: pressed wood covered in 30Kg CMHR foam with black epoxy coated F1 steel fittings.
- Low arm: solid wooden structure with a pressed wood board covered in 30Kg CMHR foam and felt with black epoxy coated F1 steel fittings.
- Wall panel: Superpan covered in 30Kg CMHR foam mounted on MDF wall fittings.
- Feet: black epoxy F1 steel covered in solid ash.
- Seat cushion: multi-density foam covered in H150g thermofused fibre and polyester netting.
- Back cushion: 25Kg CM foam covered in H150g thermofused fibre and polyester netting.
- Scatter cushions: FiberDream with a cotton cover.

CARACTERISTIQUES TECHNIQUES

TISSU ET CUIR

- Structure et coussins 100% déhoussables, à l'exception du panneau mural qui est fixe, non déhoussable.
- Assise : structure tubulaire en acier F1 peint époxy noir et panneau de particules, recouvert de mousse CMHR 35kg avec velours.
- Dossiers et bras haut : panneau de particules, recouvert de mousse CMHR 30kg avec velours, le tout fixé sur platine en acier F1 imprimé peint époxy noir.
- Bras bas: structure en pin et panneau de particules, recouvert de mousse CMHR 30kg avec velours, le tout fixé sur platine en acier F1 imprimé peint époxy noir.
- Panneau de dossier mural: structure en panneau de particules recouvert de mousse CMHR 30kg. La structure s'accroche sur des taquets en medium qui se fixent au mur par visserie.
- Pieds : structure tubulaire en acier F1 peint époxy noir et recouverte de bois de frêne.
- Coussin d'assise : mousses de différentes densités, recouvertes d'une fibre polyester H150gr et tissu de finition.
- Coussins de dos : mousse CM de 25kg, recouvertes d'une fibre polyester H150gr et tissu de finition.
- Coussins de décoration : housse coton garnie de fibre FiberDream (microfibre toucher plume).

BACK HEIGHTS
ALTURA RESPALDOS
HAUTEUR DOSSIER

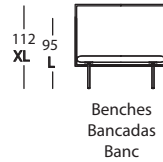
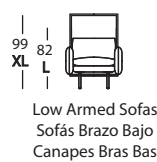
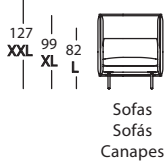

DEPTH
FONDO
PROFONDEUR

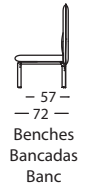

WORK & REST, pag. 42-51

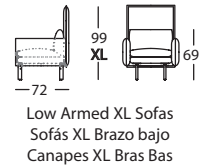
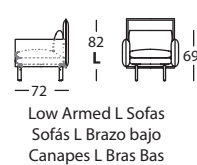
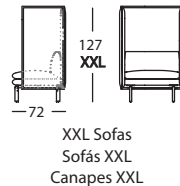
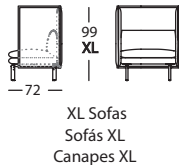
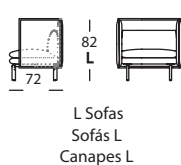

FAMILY
FAMILIA
FAMILLE

EAT, pag. 52-59

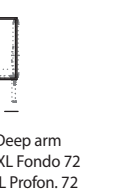
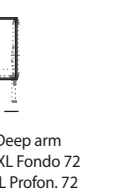
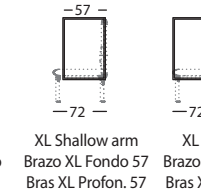
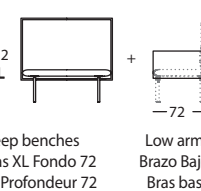
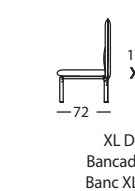
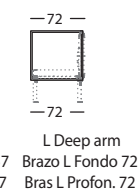
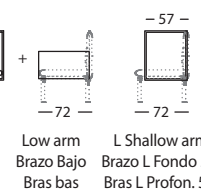
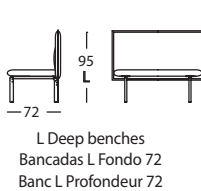
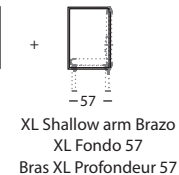
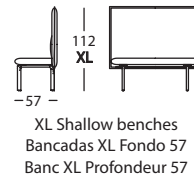
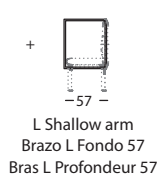
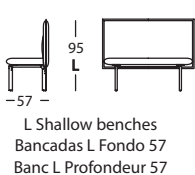

REU "WORK & REST" (1/5)

L-size backs & arms

Respaldos y brazos altura L / Dos et bras hauteur L

SANCAL

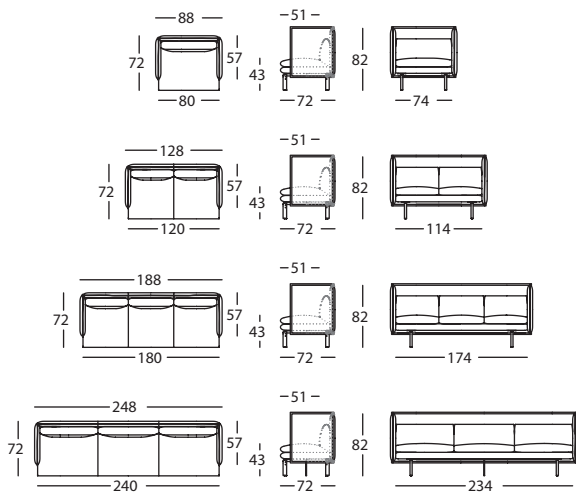

SILLON 88 L
L-SIZE ARMCHAIR 88
FAUTEUIL 88 L 292.11.JJ.2

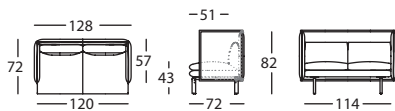

SOFA 128 L
L-SIZE SOFA 128
CANAPE 128 L 292.11.NJ.2

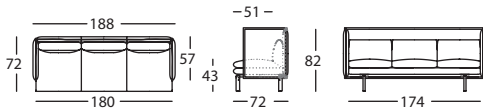

SOFA 188 L
L-SIZE SOFA 188
CANAPE 188 L 292.11.UJ.2

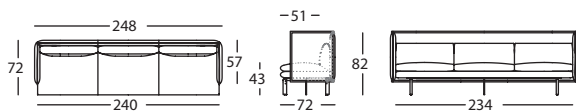

SOFA 248 L
L-SIZE SOFA 248
CANAPE 248 L 292.11.ZIJ.2

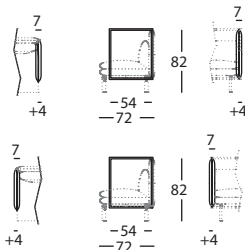

BRAZO L DCHO
L-SIZE RIGHT ARM
BRAS L DROIT 292.133.J.D

BRAZO ALTURA L IZDO
L-SIZE LEFT ARM
BRAS L GAUCHE 292.133.J.I

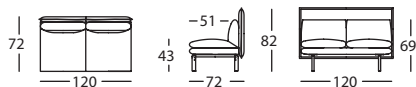

MODULO 120 L
L-SIZE MODULE 120
MODULE 120 L 292.12.NJ

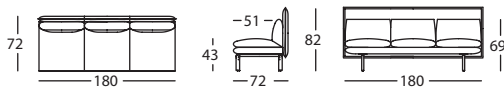

MODULO 180 L
L-SIZE MODULE 180
MODULE 180 L 292.12.UJ

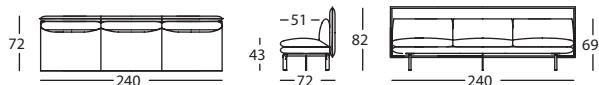

MODULO 240 L
L-SIZE MODULE 240
MODULE 240 L 292.12.ZIJ



COJÍN 38X38
CUSHION 38X38
COUSSIN 38X38 292.22.DD

REU "WORK & REST" (2/5)

XL-size backs & arms

Respaldos y brazos altura XL / Dos et bras hauteur XL

SANCAL

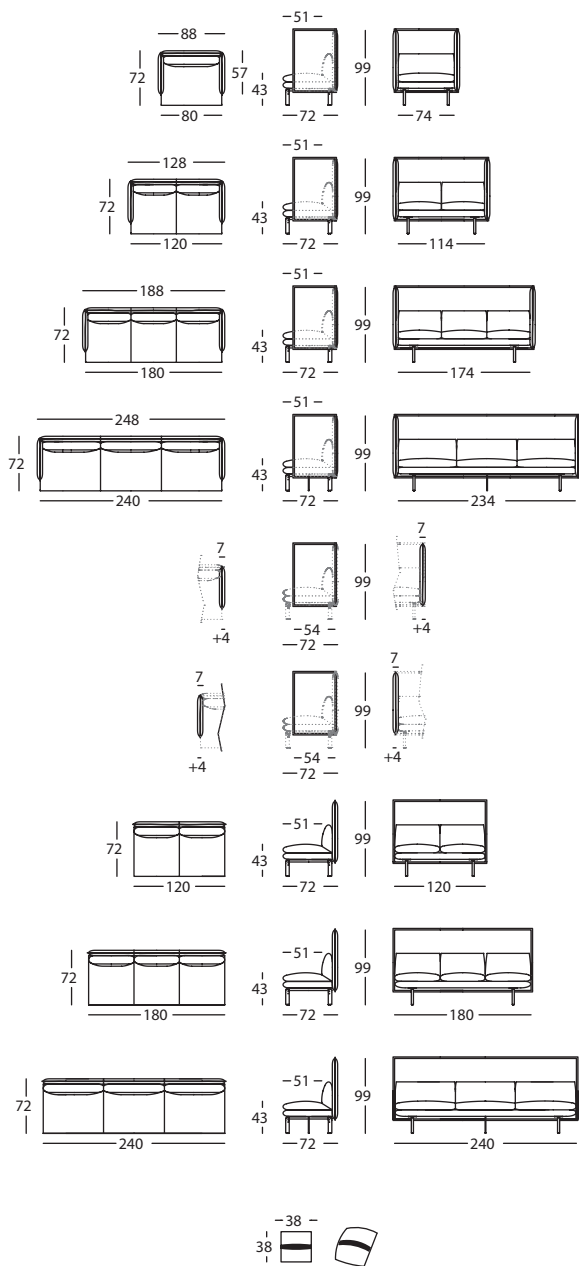

SILLON 88 XL
XL-SIZE ARMCHAIR 88
FAUTEUIL 88 XL 292.11.JK.2

SOFA 128 XL
XL-SIZE SOFA 128
CANAPE 128 XL 292.11.NK.2

SOFA 188 XL
XL-SIZE SOFA 188
CANAPE 188 XL 292.11.UK.2

SOFA 248 XL
XL-SIZE SOFA 248
CANAPE 248 XL 292.11.Z1K.2

BRAZO XL DCHO
XL-SIZE RIGHT ARM
BRAS XL DROIT 292.133.K.D

BRAZO XL IZDO
XL-SIZE LEFT ARM
BRAS XL GAUCHE 292.133.K.I

MODULO 120 XL
XL-SIZE MODULE 120
MODULE 120 XL 292.12.NK

MODULO 180 XL
XL-SIZE MODULE 180
MODULE 180 XL 292.12.UK

MODULO 240 XL
XL-SIZE MODULE 240
MODULE 240 XL 292.12.Z1K

COJÍN 38X38
CUSHION 38X38
COUSSIN 38X38 292.22.DD

REU "WORK & REST" (3/5)

XXL-size backs & arms

Respaldos y brazos altura XXL / Dos et bras hauteur XXL

SANCAL

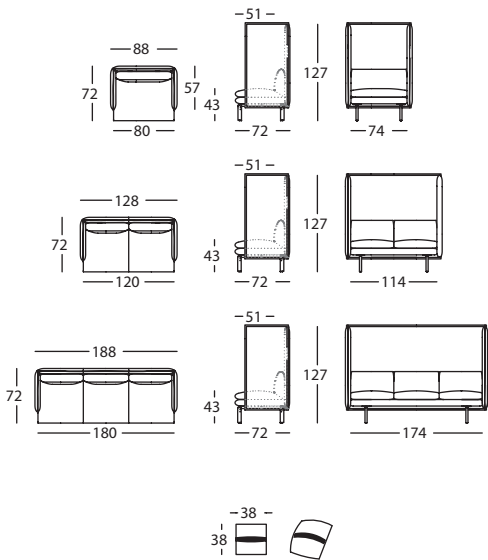

SILLON 88 XXL
XXL-SIZE ARMCHAIR 88
FAUTEUIL 88 XXL 292.11.JN.2

SOFA 128 XXL
XXL-SIZE SOFA 128
CANAPE 128 XXL 292.11.NN.2

SOFA 188 XXL
XXL-SIZE SOFA 188
CANAPE 188 XXL 292.11.UN.2

COJÍN 38X38
CUSHION 38X38
COUSSIN 38X38 292.22.DD

REW "WORK & REST" (4/5)

L-size backs with low arms

Respaldos altura L con brazo bajo / Dos hauteur L avec bras bas

SANCAL

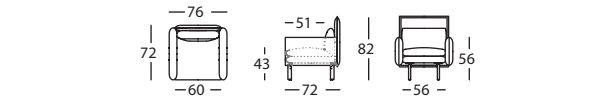

SILLON 76 L BRAZO BAJO
L-SIZE ARMCHAIR 76 LOW ARM
FAUTEUIL 76 L BRAS BAS 292.11.HJ.1

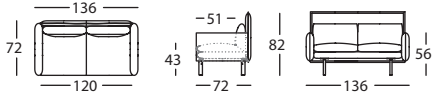

SOFA 136 L BRAZO BAJO
L-SIZE SOFA 136 LOW ARM
CANAPE 136 L BRAS BAS 292.11.PJ.1

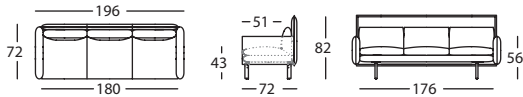

SOFA 196 L BRAZO BAJO
L-SIZE SOFA 196 LOW ARM
CANAPE 196 L BRAS BAS 292.11.VJ.1

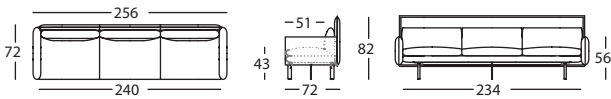

SOFA 256 L BRAZO BAJO
L-SIZE SOFA 256 LOW ARM
CANAPE 256 L BRAS BAS 292.11.ZZJ.1

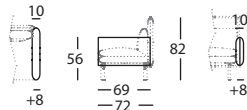

BRAZO BAJO DCHO
LOW RIGHT ARM
BRAS BAS DROIT 292.134.J.D

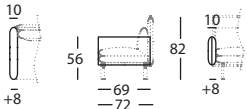

BRAZO BAJO IZDO
LOW LEFT ARM
BRAS BAS GAUCHE 292.134.J.I

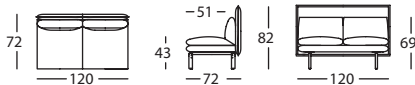

MODULO 120 L
L-SIZE MODULE 120
MODULE 120 L 292.12.NJ

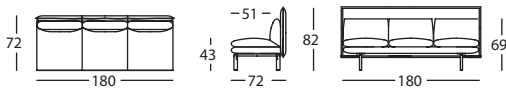

MODULO 180 L
L-SIZE MODULE 180
MODULE 180 L 292.12.UJ

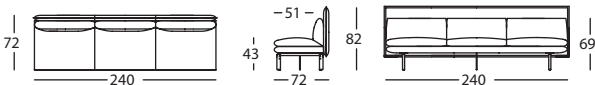

MODULO 240 L
L-SIZE MODULE 240
MODULE 240 L 292.12.Z1J



COJÍN 38X38
CUSHION 38X38
COUSSIN 38X38 292.22.DD

REW "WORK & REST" (5/5)

XL-size backs with low arms

Respaldos altura XL con brazo bajo / Dos hauteur XL avec bras bas

SANCAL

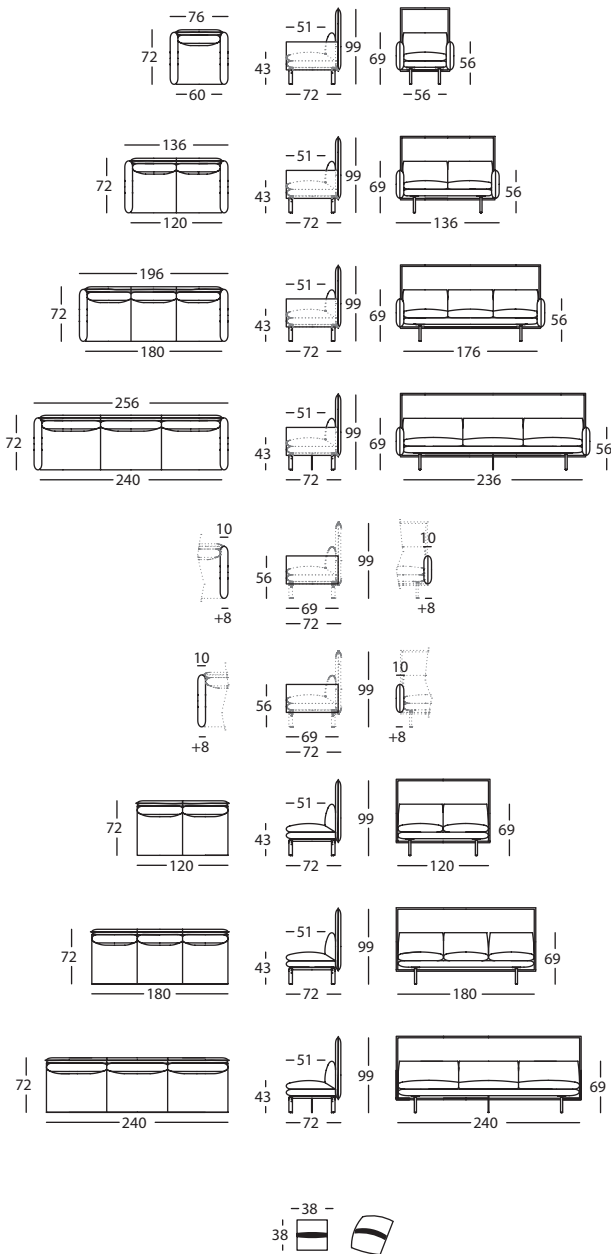

SILLON 76 XL BRAZO BAJO
XL-SIZE ARMCHAIR 76 LOW ARM
FAUTEUIL 76 XL BRAS BAS 292.11.HK.1

SOFA 136 XL BRAZO BAJO
XL-SIZE SOFA 136 LOW ARM
CANAPE 136 XL BRAS BAS 292.11.PK.1

SOFA 196 XL BRAZO BAJO
XL-SIZE SOFA 196 LOW ARM
CANAPE 196 XL BRAS BAS 292.11.VK.1

SOFA 256 XL BRAZO BAJO
XL-SIZE SOFA 256 LOW ARM
CANAPE 256 XL BRAS BAS 292.11.Z2K.1

BRAZO BAJO DCHO
LOW RIGHT ARM
BRAS BAS DROIT 292.134.J.D

BRAZO BAJO IZDO
LOW LEFT ARM
BRAS BAS GAUCHE 292.134.J.I

MODULO 120 XL
XL-SIZE MODULE 120
MODULE 120 XL 292.12.NK

MODULO 180 XL
XL-SIZE MODULE 180
MODULE 180 XL 292.12.UK

MODULO 240 XL
XL-SIZE MODULE 240
MODULE 240 XL 292.12.Z1K

COJÍN 38X38
CUSHION 38X38
COUSSIN 38X38 292.22.DD

REW "EAT" (1/4)

Shallow benches (L & XL backs & arms)

Bancadas fondo 57 (altura L & XL) / Banc profondeur 57 (hauteur L et XL)

SANCAL

L

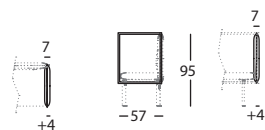

BRAZO L FONDO 57 DCHO
L-SIZE SHALLOW RIGHT ARM
BRAS L PROFONDEUR 57 DROIT 292.133.FK.D

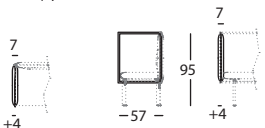

BRAZO L FONDO 57 IZDO
L-SIZE SHALLOW LEFT ARM
BRAS L PROFONDEUR 57 GAUCHE 292.133.FK.I

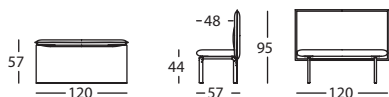

BANCADA 120 L FONDO 57
L-SIZE SHALLOW BENCH 120
BANC 120 L PROFONDEUR 57 292.12.NFK

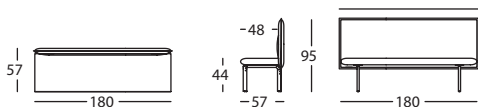

BANCADA 180 L FONDO 57
L-SIZE SHALLOW BENCH 180
BANC 180 L PROFONDEUR 57 292.12.UFK

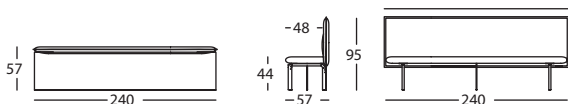

BANCADA 240 L FONDO 57
L-SIZE SHALLOW BENCH 240
BANC 240 L PROFONDEUR 57 292.12.Z1FK

XL

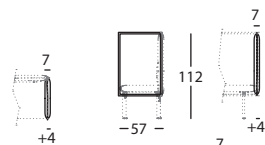

BRAZO XL FONDO 57 DCHO
XL-SIZE SHALLOW RIGHT ARM
BRAS XL PROFONDEUR 57 DROIT 292.133.FM.D

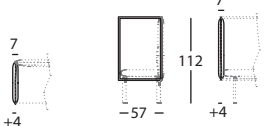

BRAZO XL FONDO 57 IZDO
XL-SIZE SHALLOW LEFT ARM
BRAS XL PROFONDEUR 57 GAUCHE 292.133.FM.I

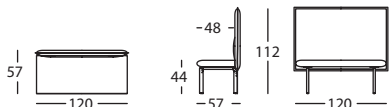

BANCADA 120 XL FONDO 57
XL-SIZE SHALLOW BENCH 120
BANC 120 XL PROFONDEUR 57 292.12.NFM

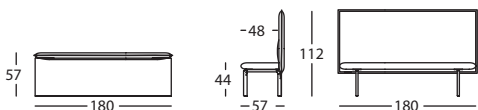

BANCADA 180 XL FONDO 57
XL-SIZE SHALLOW BENCH 180
BANC 180 XL PROFONDEUR 57 292.12.UFM

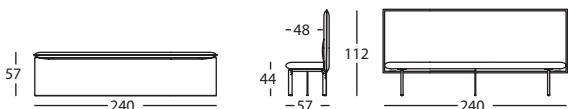

BANCADA 240 XL FONDO 57
XL-SIZE SHALLOW BENCH 240
BANC 240 XL PROFONDEUR 57 292.12.Z1FM

REW "EAT" (2/4)

Deep benches with L-size backs & arms

Bancadas fondo 72 (altura L) / Banc profondeur 72 (hauteur L)

SANCAL

	<p>BRAZO BAJO DCHO LOW RIGHT ARM BRAS BAS DROIT</p> <p>292.134.J.D</p>
	<p>BRAZO BAJO IZDO LOW LEFT ARM BRAS BAS GAUCHE</p> <p>292.134.J.I</p>
	<p>BRAZO L FONDO 57 DCHO L-SIZE SHALLOW RIGHT ARM BRAS L PROFONDEUR 57 DROIT</p> <p>292.133.FK.D</p>
	<p>BRAZO L FONDO 57 IZDO L-SIZE SHALLOW LEFT ARM BRAS L PROFONDEUR 57 GAUCHE</p> <p>292.133.FK.I</p>
	<p>BRAZO L FONDO 72 DCHO L-SIZE DEEP RIGHT ARM BRAS L PROFONDEUR 72 DROIT</p> <p>292.133.HK.D</p>
	<p>BRAZO L FONDO 72 IZDO L-SIZE DEEP LEFT ARM BRAS L PROFONDEUR 72 GAUCHE</p> <p>292.133.HK.I</p>
	<p>BANCADA 120 L FONDO 72 L-SIZE DEEP BENCH 120 BANC 120 L PROFONDEUR 72</p> <p>292.12.NHK</p>
	<p>BANCADA 180 L FONDO 72 L-SIZE DEEP BENCH 180 BANC 180 L PROFONDEUR 72</p> <p>292.12.UHK</p>
	<p>BANCADA 240 L FONDO 72 L-SIZE DEEP BENCH 240 BANC 240 L PROFONDEUR 72</p> <p>292.12.Z1HK</p>
	<p>COJÍN 38X38 CUSHION 38X38 COUSSIN 38X38</p> <p>292.22.DD</p>
	<p>ALMOHADA 60X40 CUSHION 60X40 COUSSIN 60X40</p> <p>292.22.GE</p>

REW "EAT" (3/4)

Deep benches with XL-size backs & arms

Bancadas fondo 72 (altura XL) / Banc profondeur 72 (hauteur XL)

SANCAL

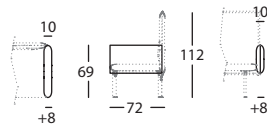

BRAZO BAJO DCHO
LOW RIGHT ARM
BRAS BAS DROIT 292.134.J.D

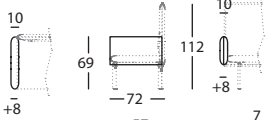

BRAZO BAJO IZDO
LOW LEFT ARM
BRAS BAS GAUCHE 292.134.J.I

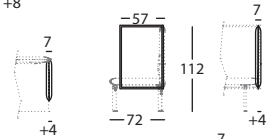

BRAZO XL FONDO 57 DCHO
XL-SIZE SHALLOW RIGHT ARM
BRAS XL PROFONDEUR 57 DROIT 292.133.FM.D

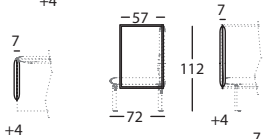

BRAZO XL FONDO 57 IZDO
XL-SIZE SHALLOW LEFT ARM
BRAS XL PROFONDEUR 57 GAUCHE 292.133.FM.I

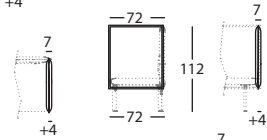

BRAZO XL FONDO 72 DCHO
XL-SIZE DEEP RIGHT ARM
BRAS XL PROFONDEUR 72 DROIT 292.133.HM.D

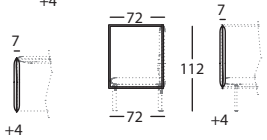

BRAZO XL FONDO 72 IZDO
XL-SIZE DEEP LEFT ARM
BRAS XL PROFONDEUR 72 GAUCHE 292.133.HM.I

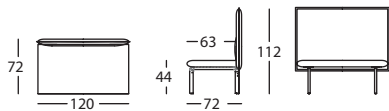

BANCADA 120 XL FONDO 72
XL-SIZE DEEP BENCH 120
BANC 120 XL PROFONDEUR 72 292.12.NHM

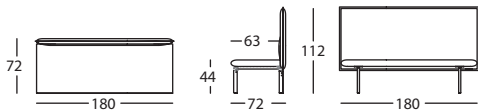

BANCADA 180 XL FONDO 72
XL-SIZE DEEP BENCH 180
BANC 180 XL PROFONDEUR 72 292.12.UHM

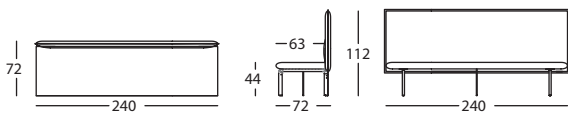

BANCADA 240 XL FONDO 72
XL-SIZE DEEP BENCH 240
BANC 240 XL PROFONDEUR 72 292.12.Z1HM



COJÍN 38X38
CUSHION 38X38
COUSSIN 38X38 292.22.DD

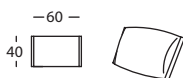

ALMOHADA 60X40
CUSHION 60X40
COUSSIN 60X40 292.22.GE

REW "EAT" (4/4)

Benches, wall panels & accesories

Bancos, paneles, accesorios / Bancs, panneaux et accessoires

SANCAL

	<p>BANCO 120 BENCH 120 BANQUETTE 120</p> <p>292.10.N</p>
	<p>BANCO 180 BENCH 180 BANQUETTE 180</p> <p>292.10.U</p>
	<p>BANCO 240 BENCH 240 BANQUETTE 240</p> <p>292.10.Z1</p>
	<p>PANEL RESPALDO PARED 120 WALL MOUNTED BACK PANEL 120 PANNEAU ARRIÈRE MUR 120</p> <p>292.3A.N</p>
	<p>PANEL RESPALDO PARED 180 WALL MOUNTED BACK PANEL 180 PANNEAU ARRIÈRE MUR 180</p> <p>292.3A.U</p>
	<p>PANEL RESPALDO PARED 240 WALL MOUNTED BACK PANEL 240 PANNEAU ARRIÈRE MUR 240</p> <p>292.3A.Z1</p>
	<p>COJÍN 38X38 CUSHION 38X38 COUSSIN 38X38</p> <p>292.22.DD</p>
	<p>ALMOHADA 60X40 CUSHION 60X40 COUSSIN 60X40</p> <p>292.22.GE</p>
	<p>JUEGO PLACAS UNION MODULOS SET OF METALLIC COUPLERS FOR JOINING UPHOLSTERED MODULES JEU DE PLAQUES D'UNION POUR MODULES</p> <p>292.31</p>