

## ESTANTE by Juan Ibáñez, 2019



## EXPLICACION DEL MODELO

*¡Tela, metal y madera!*

**Estante** es tan versátil y alegre como lo es **Juan Ibáñez Lax**, autor este mueble modular con propiedades fonoabsorbentes.

Los estantes de aluminio son el esqueleto, la pieza central entorno a la cual gira todo. A ellos se añaden las patas y pilastras de roble que los sustentan. Pero sin duda, la máxima distinción viene dada por las piezas textiles que los engalanan.

Los módulos y puertas tapizadas revisten los estantes e incorporan un diseño fonoabsorbente, trascendiendo así la función decorativa. Las puertas favorecen el contraste de materiales. Las puertas de aluminio han sido perforadas para generar una atractiva textura y no obstaculizar la fono-absorción.

**Estante** es tan versátil que amplía el concepto de almacenaje auxiliar. Dependiendo de cómo sea configurado hace las veces de aparador, recibidor, librería, mueble de tv y hasta de separador de ambientes. La posibilidad de incorporar ruedas incrementa su funcionalidad.

Las patas de roble pueden ser tintadas en toda la carta de colores, lo cual amplía las opciones de personalización. Y es que **Estante** es un mueble travieso y juguetón, pues en cualquier momento puede cambiar su diseño y sus usos.

## IMPORTANTE

Especifique en el pedido el color deseado para la estructura de madera (patas y pilares): ver muestras de tintes para el roble.

Estante requiere montaje e incorpora instrucciones.

Se puede fijar a la pared mediante soporte, lo que incrementa su estabilidad.

Por defecto, Estante se suministrará con patas estándar, por lo que, por favor, indique en el pedido si desea la opción de patas con ruedas.

## DESCRIPTION

*Oak, fabric and aluminium play quietly together!*

**Estante** is as versatile and cheerful as **Juan Ibáñez Lax**, author of this modular piece of furniture with acoustic properties.

The aluminium shelves provide the platform upon which everything else is built. Oak pillars and feet screw into place to create the structure which is then adorned by perforated aluminium or upholstered doors and panels.

These textile elements dress the **Estante** and add a sound-absorbing function, going beyond mere decoration. The perforated aluminium doors present an attractive contrast while minimising acoustic interference.

The furniture's highly configurable design transcends its storage function as it can be used as sideboard, bookcase, television stand or a divider. Add wheels to create a trolley or invent your own use case!

The oak legs are available in a wide range of colours, providing yet more personalisation.

**Estante** is so playful that the different elements can be reconfigured at will.

## IMPORTANT

The solid oak structure be stained any colour as per the chart at the end of the price list.

Assemble the product as per the instructions supplied with the product.

The product can be fixed to a wall with a support to increase stability.

Estante will be supplied with standard legs, so, please indicate in the order if you want the option of legs with wheels.

## DESCRIPTION

*Tissu, métal et bois!*

**Estante** est très polyvalent et joyeux comme l'est **Juan Ibáñez Lax**, l'auteur de ce meuble modulable aux propriétés phono absorbantes.

Les étagères en aluminium sont le squelette, la pièce centrale autour de laquelle tout s'articule. Ensuite on ajoute les pieds et les colonnes en chêne qui les soutiennent. Mais sans aucun doute, la distinction maximale vient des pièces textiles qui la décorent.

Les modules et les portes tapissées habillent les étagères et incorporent un design phono absorbant, transcendant ainsi la fonction décorative. Les portes favorisent le contraste des matériaux. Les portes en aluminium ont été perforées pour générer une texture attractive et ne pas empêcher la phono absorption.

**Estante** est tellement polyvalente qu'elle amplifie le concept de rangement auxiliaire. Selon sa configuration il est à son tour buffet, meuble d'entrée, bibliothèque, meuble TV, et jusqu'à séparateur d'ambiances. La possibilité de rajouter des roulettes augmente sa fonctionnalité.

Les pieds en chêne peuvent être teintés dans toute la carte de couleur chêne, ce qui augmente les possibilités de personnalisation. Comme **Estante** est un meuble coquin et joueur, il peut à tout moment changer d'aspect et d'utilité.

## IMPORTANT

Bien indiquer sur votre commande la couleur de teinte désirée pour la structure bois (pieds et colonnes). Palette de couleurs chêne.

Montage nécessaire. Voir notice de montage livrées avec le produit.

Possibilité de fixation murale avec n support, ce qui augmente sa stabilité.

Estante sera fourni avec des pieds standard, donc, veuillez indiquer dans la commande si vous voulez l'option des pieds à roues.

**CARACTERISTICAS TECNICAS**

**TELA**

- Estructura: extrusión de aluminio anodizado.
- Patas y pilares: roble macizo. Opción con rueda: doble rueda de D40mm, 2 ruedas libres y 2 con freno, con capacidad de carga de 100kg por rueda.
- Traseras, laterales y tapizadas: plancha de aluminio, fibra de H100gr y funda textil Uniform Melange de Kvadrat.
- Puertas aluminio: plancha de aluminio anodizado.

**TECHNICAL SPECIFICATIONS**

**FABRIC**

- Structure: anodised aluminium extrusion.
- Legs and columns: solid oak. Optional version with four D40mm wheels, one pair of wheels with a brake and the other pair without. Maximum load bearing: 100kg each wheel.
- Upholstered back & side panels and doors: aluminium sheet fitted with a H100gr fibre and a Kvadrat Uniform Melange cover.
- Metal doors: anodised aluminium sheet.

**CARACTERISTIQUES TECHNIQUES**

**TISSU**

- Structure : extrusion d'aluminium anodisé.
- Pieds et colonnes : chêne massif. Option avec des roulettes : double roulette de 40mm de diamètre, 2 roues libres et 2 roues avec frein, avec une capacité de charge de 100kg par roulette.
- Parties latérales, arrières et portes tapissées : planche en aluminium, fibre de H100gr et housse textile Uniform Melange de kvadrat.
- Portes metallic: planche d'aluminium anodisé.

**ABSORCIÓN ACÚSTICA DE TRASERAS, LATERALES Y PUERTAS TAPIZADAS**  
**ACOUSTIC ABSORPTION OF BACK & SIDE PANELS AND UPHOLSTERED DOORS**  
**ABSORPTION ACOUSTIQUE DES PANNEAUX ARRIÈRES-LATERAUX ET PORTES TAPISSÉES**

DB-HR		UNE-EN ISO 11654:1998		ASTM C423-09A	
$\alpha_{\text{medio}}$	0.63	$\alpha_w$	0.75	NRC	0.50
		CLASE / CLASS	C	SAA	0.52

**UNE EN ISO 354:2004**

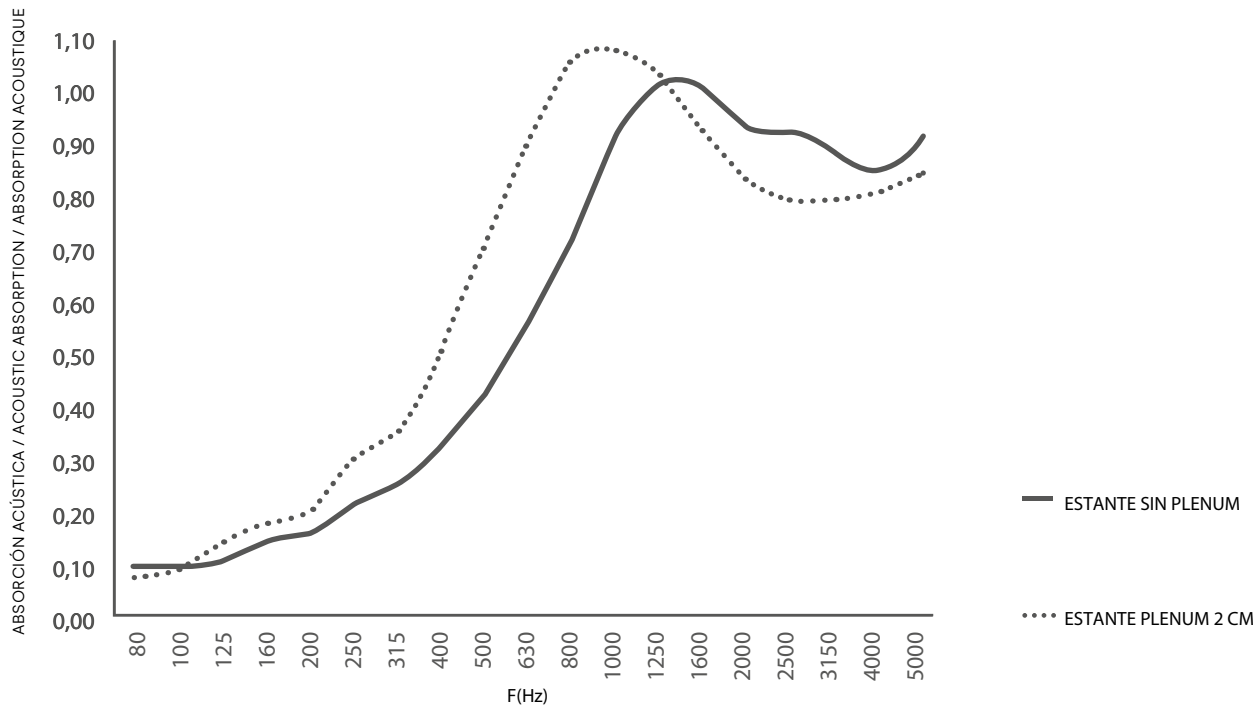

Absorción  
Absorption  
Absorption



Atenuación  
Attenuation  
Atténuation



80 - 250 F (Hz)

Bajos tonos  
Low tone  
Tonalités basses



250 - 1600 F (Hz)

Medios tonos  
Mid tone  
Tonalités moyennes



1600 - 5000 F (Hz)

Altos tonos  
High tone  
Tonalités hautes

ESTANTE by Juan Ibáñez, 2019

**NIVELES PARA COLOCAR TRASERAS, LATERALES Y PUERTAS** Por favor, adjunte dibujo con su pedido  
**LEVELS FOR BACK, SIDE PANELS AND DOORS** Please include a sketch with your order  
**NIVEAUX POUR LES PANNEAUX ARRIÈRE ET LATÉRAL ET PORTES** Veuillez joindre un schéma à votre commande

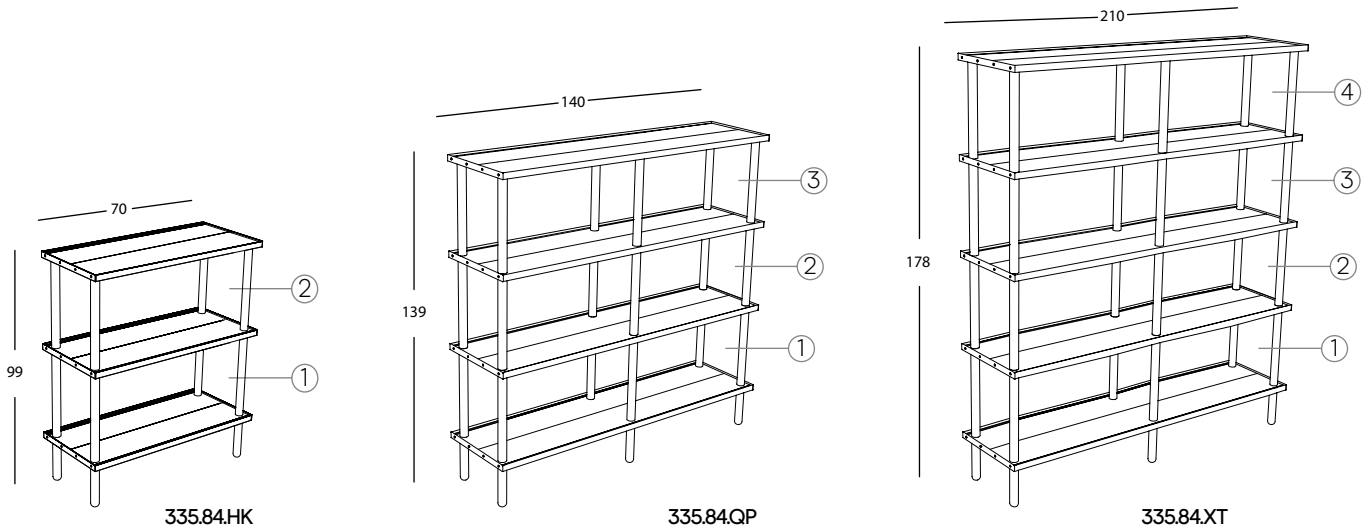

Traseras y laterales / Back & side panels / Panneaux arrière-latéraux tapissées \*

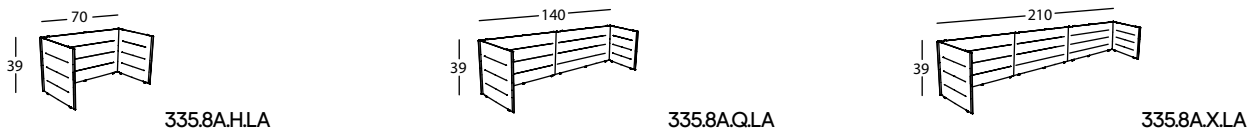

Puertas / Doors / Portes \*

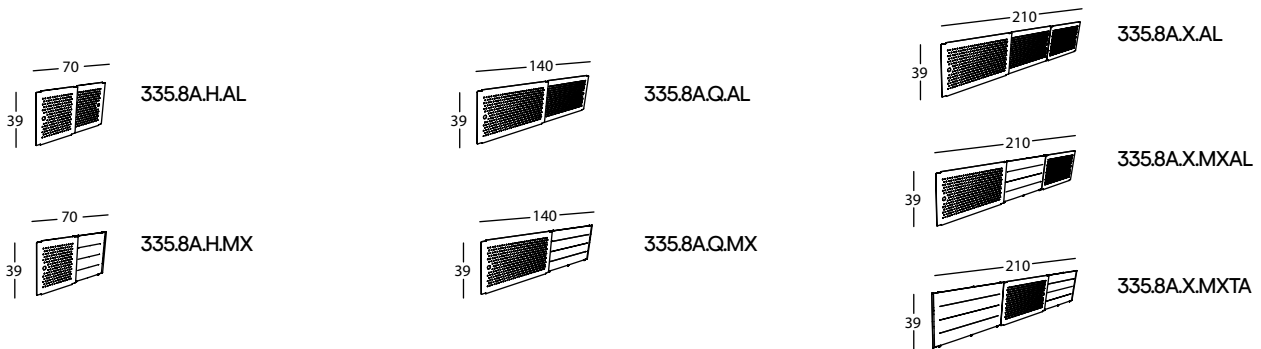

\* Ejemplos de composición al final de este modelo / Composition examples at the end of this model / Exemples de composition à la fin de ce modèle

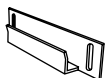

A partir de la tercera altura, fijelo a la pared para garantizar su estabilidad.  
 Shelves that are three tiers or taller must be attached to a wall.  
 Nous recommandons une fixation murale à partir du 3ème étage.

ESTANTE by Juan Ibáñez, 2019

PATA ESTÁNDAR STANDARD LEGS STANDARD PIED	PATA CON RUEDAS LEGS WITH WHEELS PIED AVEC ROUES
---	--

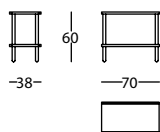

**335.84.HG**

ESTANTE 70X60  
 ESTANTE 70X60  
 ESTANTE 70X60

0,06 m<sup>3</sup> / 2 Pack. / 9,8 kg

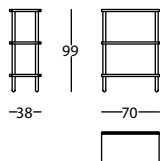

**335.84.HK**

ESTANTE 70X99  
 ESTANTE 70X99  
 ESTANTE 70X99

0,06 m<sup>3</sup> / 2 Pack. / 15,9 kg

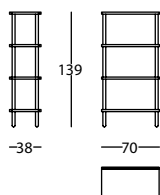

**335.84.HP**

ESTANTE 70X139  
 ESTANTE 70X139  
 ESTANTE 70X139

0,07 m<sup>3</sup> / 2 Pack. / 21,0 kg

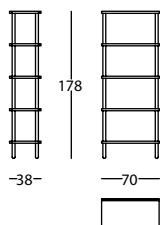

**335.84.HT**

ESTANTE 70X178  
 ESTANTE 70X178  
 ESTANTE 70X178

0,08 m<sup>3</sup> / 2 Pack. / 26,1 kg

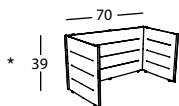

**335.8A.H.LA**

ESTANTE 70 TRASERAS Y LATERALES TEXTILES  
 ESTANTE 70 UPHOLSTERED BACK & SIDE PANELS  
 ESTANTE 70 PANNEAUX ARRIÈRES-LATÉRAUX TAPISSÉES

0,01 m<sup>3</sup> / 1 Pack. / 4,3 kg

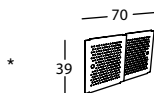

**335.8A.H.AL**

ESTANTE 70 2 PUERTAS DE ALUMINIO  
 ESTANTE 70 2 ALUMINIUM DOORS  
 ESTANTE 70 2 PORTES ALUMINIUM

- m<sup>3</sup> / 0,1 Pack. / 4,5 kg

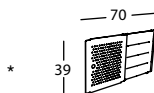

**335.8A.H.MX**

ESTANTE 70 1 PUERTA ALUMINIO Y 1 PUERTA TEXTIL  
 ESTANTE 70 1 ALUMINIUM & 1 UPHOLSTERED DOORS  
 ESTANTE 70 1 PORTE ALUMINIUM ET 1 TAPISSÉE

- m<sup>3</sup> / 0,1 Pack. / 3,8 kg

ESTANTE by Juan Ibáñez, 2019

 <p>PATA ESTÁNDAR STANDARD LEGS STANDARD PIED</p>	 <p>PATA CON RUEDAS LEGS WITH WHEELS PIED AVEC ROUES</p>
--	---

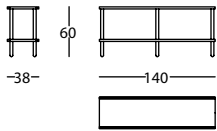

**335.84.QG**

ESTANTE 140X60  
ESTANTE 140X60  
ESTANTE 140X60

0,08 m³ / 2 Pack. / 18,3 kg

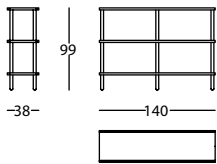

**335.84.QK**

ESTANTE 140X99  
ESTANTE 140X99  
ESTANTE 140X99

0,10 m³ / 2 Pack. / 28,6 kg

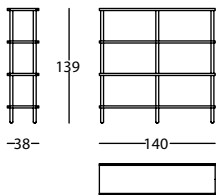

**335.84.QP**

ESTANTE 140X139  
ESTANTE 140X139  
ESTANTE 140X139

0,12 m³ / 2 Pack. / 39,2 kg

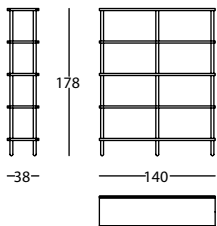

**335.84.QT**

ESTANTE 140X178  
ESTANTE 140X178  
ESTANTE 140X178

0,14 m³ / 2 Pack. / 49,5 kg

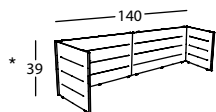

**335.8A.Q.LA**

ESTANTE 140 TRASERAS Y LATERALES TEXTILES  
ESTANTE 140 UPHOLSTERED BACK & SIDE PANELS  
ESTANTE 140 PANNEAUX ARRIÈRES-LATERAUX TAPISSÉES

0,04 m³ / 1 Pack. / 61 kg

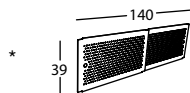

**335.8A.Q.AL**

ESTANTE 140 2 PUERTAS DE ALUMINIO  
ESTANTE 140 2 ALUMINIUM DOORS  
ESTANTE 140 2 PORTES ALUMINIUM

- m³ / 0,1 Pack. / 9,0 kg

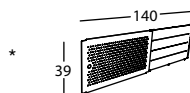

**335.8A.Q.MX**

ESTANTE 140 1 PUERTA ALUMINIO Y 1 PUERTA TEXTIL  
ESTANTE 140 1 ALUMINIUM & 1 UPHOLSTERED DOOR  
ESTANTE 140 1 PORTE ALUMINIUM ET 1 TAPISSÉE

- m³ / 0,1 Pack. / 6,3 kg

 <p>PATA ESTÁNDAR STANDARD LEGS STANDARD PIED</p>	 <p>PATA CON RUEDAS LEGS WITH WHEELS PIED AVEC ROUES</p>
--	---

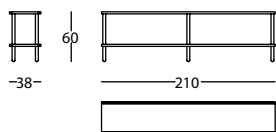

**335.84.XG**

ESTANTE 210X60  
ESTANTE 210X60  
ESTANTE 210X60

0,11 m<sup>3</sup> / 2 Pack. / 26,0 kg

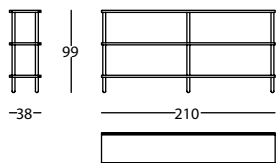

**335.84.XK**

ESTANTE 210X99  
ESTANTE 210X99  
ESTANTE 210X99

0,14 m<sup>3</sup> / 2 Pack. / 41,2 kg

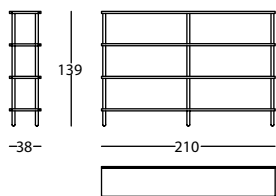

**335.84.XP**

ESTANTE 210X139  
ESTANTE 210X139  
ESTANTE 210X139

0,16 m<sup>3</sup> / 2 Pack. / 54,4 kg

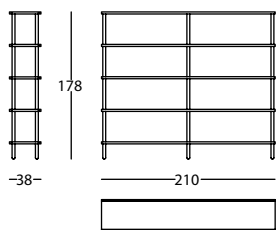

**335.84.XT**

ESTANTE 210X178  
ESTANTE 210X178  
ESTANTE 210X178

0,19 m<sup>3</sup> / 2 Pack. / 75,7 kg

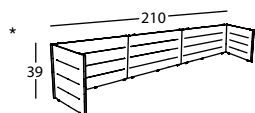

**335.8A.X.LA**

ESTANTE 210 TRASERAS Y LATERALES TEXTILES  
ESTANTE 210 UPHOLSTERED BACK & SIDE PANELS  
ESTANTE 210 PANNEAUX ARRIÈRES-LATERAUX TAPISSÉES

0,05 m<sup>3</sup> / 1 Pack. / 7,4 kg

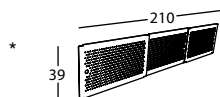

**335.8A.X.AL**

ESTANTE 210 3 PUERTAS DE ALUMINIO  
ESTANTE 210 3 ALUMINIUM DOORS  
ESTANTE 210 3 PORTES ALUMINIUM

- m<sup>3</sup> / 0,1 Pack. / 13,0 kg

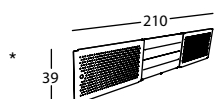

**335.8A.X.MXAL**

ESTANTE 210 2 PUERTAS ALUMINIO Y 1 PUERTA TEXTIL  
ESTANTE 210 2 ALUMINIUM & 1 UPHOLSTERED DOORS  
ESTANTE 210 2 PORTE ALUMINIUM ET 1 TAPISSÉE

- m<sup>3</sup> / 0,1 Pack. / 10,3 kg

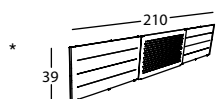

**335.8A.X.MXTA**

ESTANTE 210 2 PUERTAS TEXTIL Y 1 PUERTA ALUMINIO  
ESTANTE 210 2 UPHOLSTERED & 1 ALUMINIUM DOORS  
ESTANTE 210 2 PORTES TAPISSÉES ET 1 ALUMINIUM

- m<sup>3</sup> / 0,1 Pack. / 7,6 kg

ESTANTE by Juan Ibáñez, 2019

**EJEMPLOS DE COMPOSICIONES / COMPOSITION EXAMPLES / EXEMPLES DE COMPOSITIONS**

Por favor, adjunte dibujo con su pedido o indique el nivel deseado para traseras, laterales y puertas.

Please include a sketch with your order showing the levels on which you plan to attach the back, side panels and doors.

Veillez joindre un schéma à votre commande ou indiquer le niveau souhaité pour les panneaux arrières-latéraux et les portes.

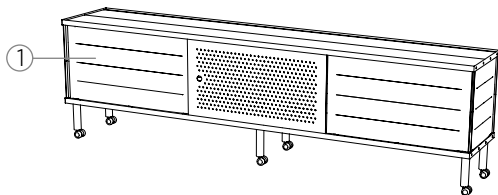

**335.84.XG** 1 Estante 210 x 60, patas con ruedas / legs with wheels / pied avec roues

① **335.8A.X.LA** 1 Traseras y laterales / Back & side panels / Panneaux arrières-latéraux tapissées

① **335.8A.X.MXTA** 1 Puertas / Doors / Portes

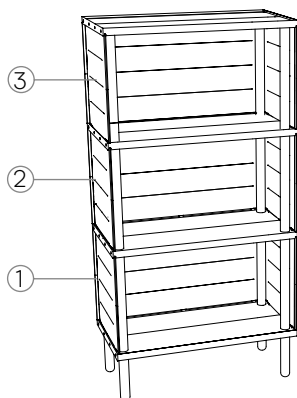

**335.84.HP** 1 Estante 70 x 139, patas estándar / standard legs / standard pied

① ② ③ **335.8A.H.LA** 3 Traseras y laterales / Back & side panels / Panneaux arrières-latéraux tapissées

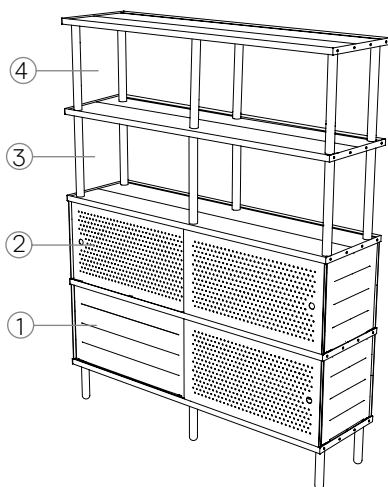

**335.84.QT** 1 Estante 140 x 178, patas estándar / standard legs / standard pied

① ② **335.8A.Q.LA** 2 Traseras y laterales / Back & side panels / Panneaux arrières-latéraux tapissées

② **335.8A.Q.AL** 1 Puertas / Doors / Portes

① **335.8A.Q.MX** 1 Puertas / Doors / Portes

Este artículo requiere montaje. Por lo tanto, el número total de paquetes y el volumen podría ser menor que la suma de los valores especificados aquí, ya que las partes se empaquetarán juntas siempre que sea posible.

This item is knocked-down and requires assembly. The total number of packs and volume might therefore be less than the sum of the values specified here as the parts will be packaged together where possible.

Cet article nécessite un assemblage. Par contre, le nombre total de colis et le volume peuvent être inférieurs à la somme des valeurs spécifiées, car les pièces seront regroupées autant que possible.

**ACABADOS / FINISHES / FINITIONS**

**ESTRUCTURA / STRUCTURE**

ROBLE / OAK / CHÊNE  
TINTES / STAINS / TEINTES

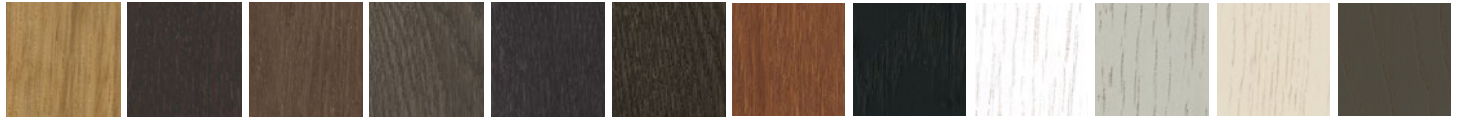

002 NATURAL    030 WENGUE PLUS    003 NOGAL    004 CENIZA    006 ANTRACITA    055 SOMBRA    009 CEREZO    108 NEGRO    190 BLANCO    049 GRIS SEDA    180 CREMA    181 GRIS CUARZO



182 NUDE    057 CALABAZA    183 CASTAÑO    043 MANGO    184 CHAMPAGNE    189 LIMÓN    054 CURRY    185 PISCINA    186 AZAFATA    059 MENTA    187 ALPINO    041 MALAQUITA

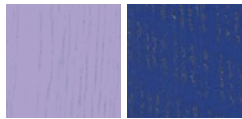

188 MALVA    052 KLEIN

**BALDAS / SHELVES / ÉTAGÈRES**

ALUMINIO / ALUMINIUM



**PUERTAS / DOORS / PORTES**

TEXTIL / TEXTILE:  
UNIFORM MELANGE

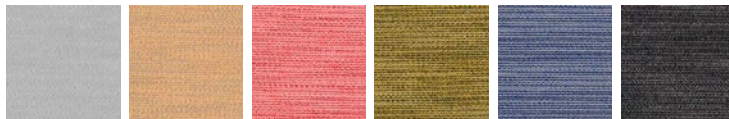

SMOKE 0123    BANANA 0413    CORAL 0623    SOLAR 0453    JEANS 0723    CHALK 0183

ALUMINIO / ALUMINIUM



**DESCARGAS**

Más información, ficheros 3D, 2D, BIM, certificados de resistencia, calidad y medio ambientales disponibles en:

[www.sancal.com/es/estanteria-estante/](http://www.sancal.com/es/estanteria-estante/)

**DOWNLOADS**

More information, 3D, 2D, BIM files as well as certificates for resistance, quality and the environment can be downloaded from:

[www.sancal.com/en/bookcase-estante/](http://www.sancal.com/en/bookcase-estante/)

**TÉLÉCHARGEMENTS**

Plus d'informations, fichiers 3D, 2D, BIM, certificats de résistance, de qualité et environnementaux disponibles sur :

[www.sancal.com/en/bookcase-estante/](http://www.sancal.com/en/bookcase-estante/)