

MOMIC by Rafa García, 2022

EXPLICACION DEL MODELO

Modern Mid-Century

Como su nombre indica, **Momic** de **Rafa García**, es la reinterpretación del clásico sofá de los años cincuenta (**Modern Mid-Century**) adaptado a un estilo de vida actual. Líneas delicadas, curvas suaves y formas orgánicas dan lugar a una familia de asientos de elegante sencillez y estética atemporal. Estilo moderno para interiores contemporáneos y dinámicos.

Momic se compone de un amplio programa modular. Dos medidas de asiento son el punto de partida para dar forma a sofás de 2 y 3 plazas, módulos con y sin brazo, varias opciones de chaise longue, un puf, terminales y una pieza con un ángulo de 45° para generar todo tipo de composiciones. Un diseño que se adapta tanto a pequeños espacios como a amplias plantas abiertas.

Sus dimensiones son contenidas; su estructura aérea le confiere un aspecto liviano; las almohadas están sueltas y las costuras en el respaldo aportan un toque sutil y distintivo. Las almohadas de respaldo incorporan un refuerzo de espuma, para que se mantengan erguidas cuando nos sentamos.

Paralelamente, sus robustas patas de madera de fresno quedan vistas adquiriendo protagonismo al enmarcar las sinuosas líneas de los brazos. Estas son además un elemento distintivo porque se pueden personalizar en todos los colores de tintes de nuestra carta.

La estética Mid-Century es bien conocida por hacer uso de colores vibrantes, aunque contrastados con tonos más neutros y calmados. Así es también la amplia oferta textil en la que puede tapizarse **Momic**.

Todos estos detalles hacen de **Momic** una pieza completamente actual. Un diseño que deseamos se convierta en un clásico de nuestro catálogo. Y que pueda convertirse en un objeto que pase de generación en generación.

DESCRIPTION

Modern Mid-Century

As its name suggests, **Momic** by **Rafa García** is the reinterpretation of the classic shapes of 50s sofa aesthetics (**Modern Mid-Century**) for a modern lifestyle. Delicate lines, soft curves and organic shapes create a seating family of elegant simplicity and timeless appearance. Modern flair for contemporary, dynamic interiors.

Momic includes an extensive modular programme. Two seat sizes are the starting point to create 2 and 3-seater sofas, modules with or without armrests, a variety of chaise longue possibilities, a pouf, terminal pieces and a 45° angled module to give shape to all kinds of compositions. A design that adapts to both small spaces and large open-plan layouts.

Its dimensions are moderate; its light structure gives it an airy appearance; the loose cushions and their stitching on the backrest provides a subtle, distinctive detail. The back cushions are reinforced with foam, so they remain firm when sitting down.

The sturdy ash wood legs take centre stage, available in any of our stains, they frame the sinuous lines of the armrests.

The Mid-Century aesthetic is well known for its use of vibrant colours, contrasted with neutral tones, easy to replicate with the wide range of fabrics in which **Momic** can be upholstered.

All these details make **Momic** a contemporary piece. A design that we hope will become a classic in our catalogue, to be passed down from generation to generation.

CARACTERISTIQUES

Années 50 moderne

Comme son nom l'indique, **Momic** de **Rafa García**, est la réinterprétation du canapé Classique des années 50 (**Modern Mid-Century**) adapté à un style de vie actuel. Les lignes délicates, les courbes douces et les formes organiques donnent vie à une famille d'assises à la simplicité élégante et l'esthétique intemporelle. Style moderne pour des intérieurs contemporains et dynamiques.

Momic est composé d'un grand programme modulable. 2 dimensions d'assise sont le point de départ pour former des canapés de 2 et 3 places, des modules avec et sans bras, plusieurs options de chaise longue, un pouf, des modules terminaux et une pièce d'angle à 45° afin de générer tout type de composition. Un design adapté aussi bien aux petits espaces qu'aux grands plateaux ouverts.

Ses dimensions sont contenues; sa structure aériée lui confère un aspect léger; les coussins sont indépendants et les coutures sur le dossier apportent une touche subtile et distinctive. Les coussins de dossier incorporent un renfort en mousse pour le bon maintien droit lors de l'utilisation.

Parrallèlement, ses pieds robustes en frêne sont visibles afin de se procurer une certaine importance afin de souligner les lignes sinueuses des bras. Les pieds sont aussi un élément distinctif avec la possibilité de personnalisation dans toutes les couleurs de teintes de notre carte.

L'esthétique années 50 est bien connue pour l'utilisation de couleurs vibrantes, bien que contrastées avec des tonalités plus neutres et calmes, qu'offre la grande offre textile utilisable pour tapisser **Momic**.

Tous ces détails font de **Momic** une pièce complètement actuelle. Un design que nous souhaitons devenir un classique de notre catalogue. Et qu'il puisse se convertir en un objet qui se transmet de générations en générations.

ACABADOS / FINISHES / FINITIONS

PATAS / LEGS / PIED

FRESNO / ASH / FRÊNE

Pag. 385

FIRMEZA / FIRMNESS / FERMETÉ

| | | | | | | |
|-----------------------|--------------------------|--------------------------|--------------------------|--------------------------|--------------------------|------------------------|
| SUAVE SOFT DOUX | <input type="checkbox"/> | <input type="checkbox"/> | <input type="checkbox"/> | <input type="checkbox"/> | <input type="checkbox"/> | FIRME FIRM FERME |
|-----------------------|--------------------------|--------------------------|--------------------------|--------------------------|--------------------------|------------------------|

MOMIC by Rafa García, 2022**IMPORTANTE**

Las solicitudes de composiciones modulares deben adjuntar un plano en planta al realizar el pedido. La mano (derecha/izquierda) se interpreta siempre viendo el dibujo de frente.

La unión de los módulos se realiza mediante carracas.

Prevía solicitud, los sofás y módulos de 3 almohadas se pueden fabricar para que sean desmontables en destino (especificar en pedido). Adjuntamos instrucciones de montaje y desmontaje.

Especifique en el pedido el color deseado para las patas (ver muestras de tintes para el fresno). Requieren montaje e incorporan instrucciones.

Servicio RAL disponible para este producto. Por favor, consulta el apartado "Colores RAL Classic" en la sección de "Otros acabados", al final de esta tarifa.

Consulte www.sancal.com/care para obtener información sobre cuidado y mantenimiento.

IMPORTANT

Please provide a plan with ordering. Left to right are taken to be as facing the composition.

The modules are joined by a ratchet system.

When specified on the order, sofas and modules with 3 cushions, can also be manufactured so that they can be partially dissembled upon arrival. Please follow the included instructions carefully.

Choose a stain colour for the solid ash legs from the chart at the of the price list. Attach them as per the instructions supplied with the product.

Match to RAL service available for this product. Please consult the "RAL Classic Colours" in the "Other finishes" section at the end of this price list.

Consult www.sancal.com/care for essential care and maintenance information.

IMPORTANT

Les demandes de compositions modulables doivent être obligatoirement accompagnées d'un plan se lisant toujours vue de face.

L'union des modules se fait par pièce d'union.

Sur demande, les canapés et modules avec 3 coussins peuvent être fabriqués de manière à les rendre démontables lors de la livraison (à spécifier sur la commande). Plan de montage/démontage joint à la commande.

Bien indiquer sur votre commande la couleur de teinte désirée pour les pieds (palette de couleurs frêne). Montage nécessaire. Voir notice de montage livrée avec le produit.

Service RAL disponible pour ce produit. Merci de consulter la partie «Couleurs RAL Classic» dans la section «Autres finitions», à la fin du tarif.

Visitez www.sancal.com/care pour plus d'informations sur la sécurité et l'entretien.

CARACTERISTICAS TECNICAS**TELA Y PIEL**

- Estructura y almohadas totalmente desfundables.
- Estructura de madera, forrada en espuma de densidad diferenciada (CMHR 30kg/25kg y 40CMX) y fibra de 100gr con velour.
- Bastidor de asiento preparado con cinchas NEA de 80mm.
- Bastidor de brazo y respaldo: estructura de madera de pino y tablex. Confeccionado en espuma de densidad diferenciada (CMHR 30kg/25kg y 40CMX).
- Almohada de asiento: espuma 40CMX y CMHR25 kg (composición de 2 densidades de espuma para la almohada) recubierta de fibra poliéster H150 y funda interior de tela.
- Almohada de respaldo: funda de algodón rellenas de FiberDream con refuerzo interno de espuma CMHR 40kg.
- Patas: madera de fresno maciza acabado en los tintes de nuestra carta.
- Pata central en sofás a partir de 2 m. de longitud y módulos a partir de 1,9 m.: acero F1 color negro regulable en altura.

TECHNICAL SPECIFICATIONS**FABRIC AND LEATHER**

- Totally removable base and cushion covers.
- Wooden structure covered with foam of varying densities (CMHR 30kg/25kg, 40CMX) and H100g fibre.
- Seat structure fitted with 80mm NEA webbing.
- Back and arm wooden structure covered with multi-layered foam (CMHR 30kg/25kg and 40CMX).
- Seat cushion: 40CMX and CMHR25kg foam (composed of 2 different densities of foam for front and sides) covered with H150 thermofused polyester fibre and fabric inner cushion cover.
- Back cushion: cotton cover filled with FiberDream and CMHR40kg foam core.
- Legs: solid ash stained.
- Adjustable central foot: black F1 steel in the sofas from 2m length as well as modules from 1.9m.

CARACTERISTIQUES TECHNIQUES**TISSU ET CUIR**

- Modèle 100% déhoussable.
- Structure en bois, recouvert en mousse de différentes densités (CMHR 30kg/25kg y 40CMX), avec fibre H100gr et recouvert d'une housse non tissée.
- Châssis d'assise préparé avec des sangles NEA de 80mm.
- Châssis de bras et de dossier : structure en pin et Tablex (panneau de fibre de bois haute densité) et mousse de différentes densités (CMHR 30kg/25kg y 40CMX).
- Coussins d'assise: mousse 40CMX et CMHR25 kg. (association de 2 densités différentes pour les côtés et la partie frontale), recouverte de fibre polyester H150, le tout recouvert d'une housse non tissée.
- Coussins de dos: housse coton garnie de FiberDream avec renforcement interne en mousse CMHR 40kg.
- Pieds bois massif en frêne teinté (palette de couleurs frêne).
- Pieds central pour canapés à partir de 2 mètres de longueur et modules à partir de 1.9 mètres : acier F-1 noir, réglable en hauteur.

Ejemplos de composición / Composition examples / Exemples de compositions

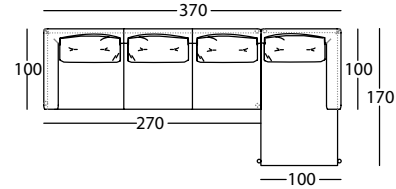
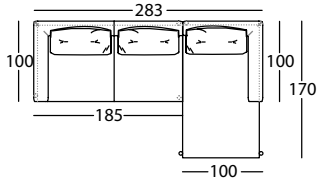

Ref: 359122.U.I 359142.T.D

359122.Z4.I 359142.T.D

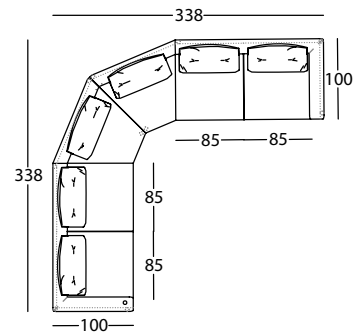
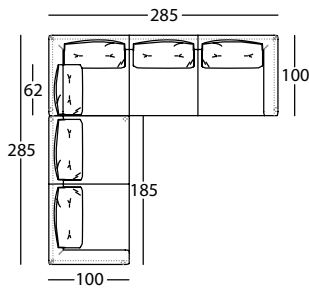

Ref: 35911.Z5 + 359.26

35916.Z6.BR.I 35916.Z6.BR.D

359122.U.I

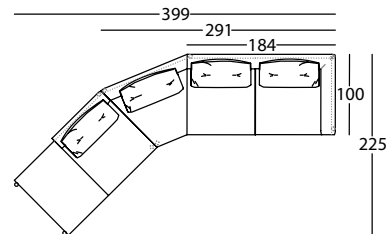
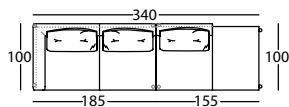

Ref: 359121.U.I 35917RL.D

35917RL.I 35916.Z6.BR.D

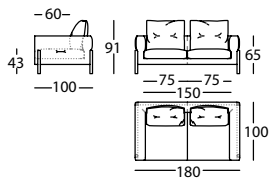
MOMIC by Rafa García, 2022**359.11.U**

MOMIC SOFA 180
MOMIC SOFA 180
MOMIC CANAPE 180

1,02 m³ / 1 Pack. / 65,8 kg

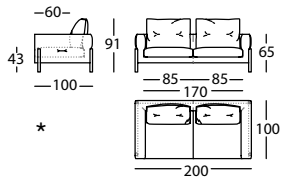
**359.11.W**

MOMIC SOFA 200
MOMIC SOFA 200
MOMIC CANAPE 200

1,13 m³ / 1 Pack. / 70,0 kg

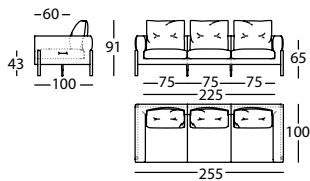
**359.11.Z2**

MOMIC SOFA 255
MOMIC SOFA 255
MOMIC CANAPE 255

1,44 m³ / 1 Pack. / 88,0 kg

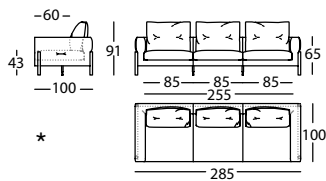
**359.11.Z5**

MOMIC SOFA 285
MOMIC SOFA 285
MOMIC CANAPE 285

1,60 m³ / 1 Pack. / 98,0 kg

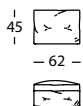
**359.26**

MOMIC COJIN ANGULO
MOMIC CORNER CUSHION
MOMIC COUSSIN ANGLE

- m³ / 1 Pack. / 4,0 kg

* Puede formar ángulo con almohada respaldo ref. 359.26 / Can create angle with cushion ref. 359.26 / Il peut former un angle avec un coussin de dossier réf. 359.26

MOMIC by Rafa García, 2022



Módulos / Modules

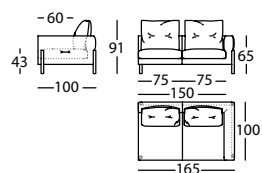

359.122.S.D

MOMIC MOD 165 BRAZO DCHO
MOMIC MOD 165 RIGHT ARM
MOMIC MOD 165 BRAS DROIT

0,94 m³ / 1 Pack. / 574 kg

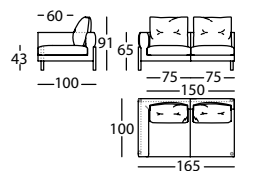

359.122.S.I

MOMIC MOD 165 BRAZO IZDO
MOMIC MOD 165 LEFT ARM
MOMIC MOD 165 BRAS GAUCHE

0,94 m³ / 1 Pack. / 574 kg

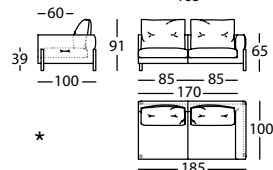

359.122.U.D

MOMIC MOD 185 BRAZO DCHO
MOMIC MOD 185 RIGHT ARM
MOMIC MOD 185 BRAS DROIT

1,05 m³ / 1 Pack. / 62,0 kg

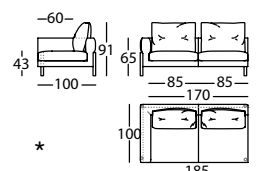

359.122.U.I

MOMIC MOD 185 BRAZO IZDO
MOMIC MOD 185 LEFT ARM
MOMIC MOD 185 BRAS GAUCHE

1,05 m³ / 1 Pack. / 60,4 kg

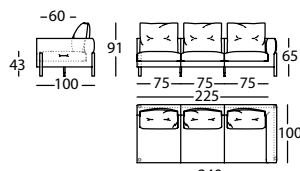

359.122.Z1.D

MOMIC MOD 240 BRAZO DCHO
MOMIC MOD 240 RIGHT ARM
MOMIC MOD 240 BRAS DROIT

1,35 m³ / 1 Pack. / 81,4 kg

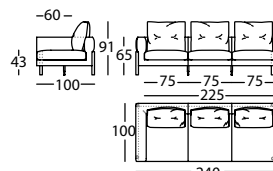

359.122.Z1.I

MOMIC MOD 240 BRAZO IZDO
MOMIC MOD 240 LEFT ARM
MOMIC MOD 240 BRAS GAUCHE

1,35 m³ / 1 Pack. / 81,4 kg

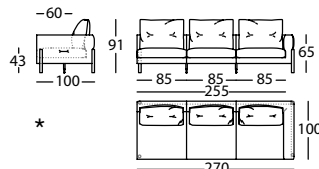

359.122.Z4.D

MOMIC MOD 270 BRAZO DCHO
MOMIC MOD 270 RIGHT ARM
MOMIC MOD 270 BRAS DROIT

1,52 m³ / 1 Pack. / 86,2 kg

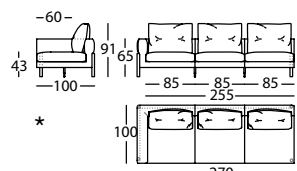

359.122.Z4.I

MOMIC MOD 270 BRAZO IZDO
MOMIC MOD 270 LEFT ARM
MOMIC MOD 270 BRAS GAUCHE

1,52 m³ / 1 Pack. / 86,2 kg

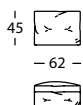

359.26

MOMIC COJIN ANGULO
MOMIC CORNER CUSHION
MOMIC COUSSIN ANGLE

- m³ / 1 Pack. / 4,0 kg

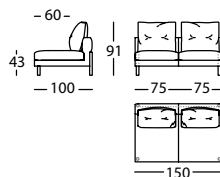

359.121.R

MOMIC MODULO 150
MOMIC MODULE 150
MOMIC MODULE 150

0,85 m³ / 1 Pack. / 49,0 kg

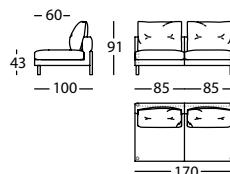

359.121.T

MOMIC MODULO 170
MOMIC MODULE 170
MOMIC MODULE 170

0,96 m³ / 1 Pack. / 52,5 kg

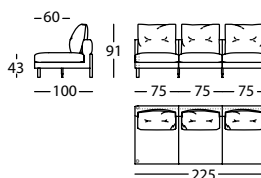

359.121.Y

MOMIC MODULO 225
MOMIC MODULE 225
MOMIC MODULE 225

1,27 m³ / 1 Pack. / 73,0 kg

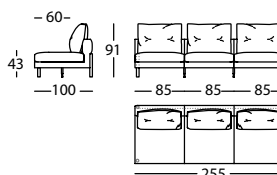

359.121.Z2

MOMIC MODULO 255
MOMIC MODULE 255
MOMIC MODULE 255

1,44 m³ / 1 Pack. / 77,8 kg

* Puede formar ángulo con almohada respaldo ref. 359.26 / Can create angle with cushion ref. 359.26 / Il peut former un angle avec un coussin de dossier réf. 359.26

MOMIC by Rafa García, 2022



Chaise / Chaise longue

Puf / Pouf

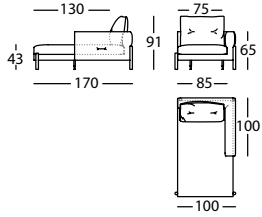

359.142.TD

MOMIC CHAISE 170 BRAZO DCHO
MOMIC CHAISE LONGUE 170 RIGHT ARM
MOMIC CHAISE LONGUE 170 BRAS DROIT

0,96 m³ / 1 Pack. / 50,5 kg

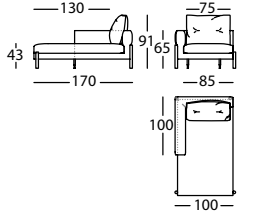

359.142.TI

MOMIC CHAISE 170 BRAZO IZDO
MOMIC CHAISE LONGUE 170 LEFT ARM
MOMIC CHAISE LONGUE 170 BRAS GAUCHE

0,96 m³ / 1 Pack. / 52,0 kg

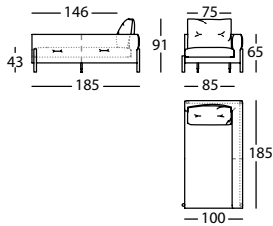

359.142.U.D

MOMIC CHAISE 185 BRAZO DCHO
MOMIC CHAISE LONGUE 185 RIGHT ARM
MOMIC CHAISE LONGUE 185 BRAS DROIT

1,05 m³ / 1 Pack. / 55,9 kg

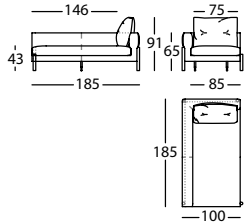

359.142.U.I

MOMIC CHAISE 185 BRAZO IZDO
MOMIC CHAISE LONGUE 185 LEFT ARM
MOMIC CHAISE LONGUE 185 BRAS GAUCHE

1,05 m³ / 1 Pack. / 55,9 kg

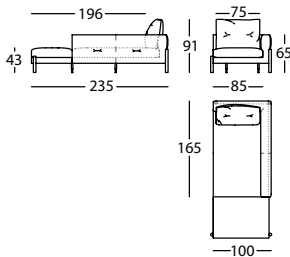

359.142.Z.D

MOMIC CHAISE 235 BRAZO DCHO
MOMIC CHAISE LONGUE 235 RIGHT ARM
MOMIC CHAISE LONGUE 235 BRAS DROIT

1,33 m³ / 1 Pack. / 70,3 kg

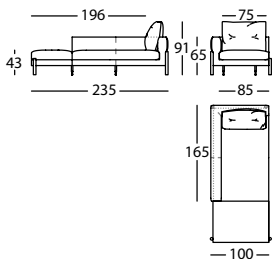

359.142.Z.I

MOMIC CHAISE 235 BRAZO IZDO
MOMIC CHAISE LONGUE 235 LEFT ARM
MOMIC CHAISE LONGUE 235 BRAS GAUCHE

1,33 m³ / 1 Pack. / 70,3 kg

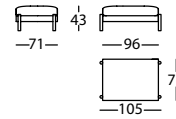

359.152.LH

MOMIC PUF 104X72
MOMIC POUF 104X72
MOMIC POUF 104X72

0,26 m³ / 2 Pack. / 170 kg

Ángulo / Corner / Angle

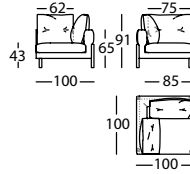

359.161

MOMIC ANGULO RECTO 100X100
MOMIC S. CORNER 100X100
MOMIC ANGLE 100X100

0,57 m³ / 1 Pack. / 40,6 kg

Módulo terminal / Terminal module

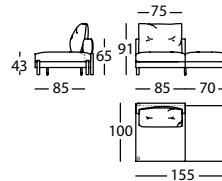

359.17.RL.D

MOMIC MOD TERMINAL 155 DCHO
MOMIC MOD 155 RIGHT TERMINAL
MOMIC MOD TERMINAL 155 DROIT

0,88 m³ / 1 Pack. / 43,1 kg

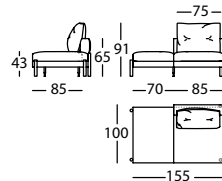

359.17.RL.I

MOMIC MOD TERMINAL 155 IZDO
MOMIC MOD 155 LEFT TERMINAL
MOMIC MOD TERMINAL 155 GAUCHE

0,88 m³ / 1 Pack. / 43,1 kg

Módulo ángulo / Corner Module

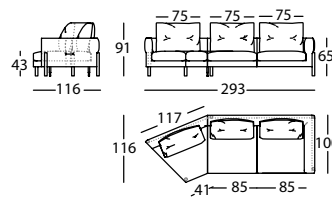

359.16.Z6.BR.D

MOMIC MOD ANGULO 293 BRAZO DCHO
MOMIC CORNER MODULE 293 RIGHT ARM
MOMIC ANGLE MODULE 293 BRAS DROIT

1,65 m³ / 1 Pack. / 86,3 kg

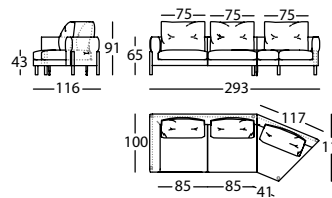

359.16.Z6.BR.I

MOMIC MOD ANGULO 293 BRAZO IZDO
MOMIC CORNER MODULE 293 LEFT ARM
MOMIC ANGLE MODULE 293 BRAS GAUCHE

1,65 m³ / 1 Pack. / 86,3 kg

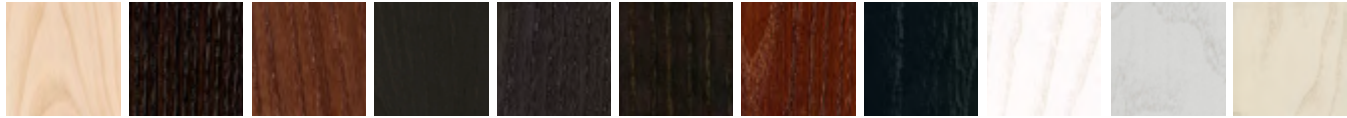
MOMIC by Rafa García, 2022**ACABADOS / FINISHES / FINITIONS****PATAS / LEGS / PIED**FRESNO / ASH / FRÊNE
TINTES / STAINS / TEINTES

002 NATURAL

030 WENGUE
PLUS

003 NOGAL

004 CENIZA

006 ANTRACITA

055 SOMBRA

009 CEREZO

108 NEGRO

190 BLANCO

049 GRIS SEDA

180 CREMA



181 GRIS CUARZO

182 NUDE

057 CALABAZA

183 CASTAÑO

043 MANGO

184 CHAMPAGNE

189 LIMÓN

054 CURRY

185 PISCINA

186 AZAFATA

059 MENTA



187 ALPINO

041 MALAQUITA

188 MALVA

052 KLEIN

DESCARGAS

Más información, ficheros 3D, 2D, BIM, certificados de resistencia, calidad y medio ambientales disponibles en:

www.sancal.com/es/sofa-momic

DOWNLOADS

More information, 3D, 2D, BIM files as well as certificates for resistance, quality and the environment can be downloaded from:

www.sancal.com/en/sofa-momic

TÉLÉCHARGEMENTS

Plus d'informations, fichiers 3D, 2D, BIM, certificats de résistance, de qualité et environnementaux disponibles sur :

www.sancal.com/en/sofa-momic